

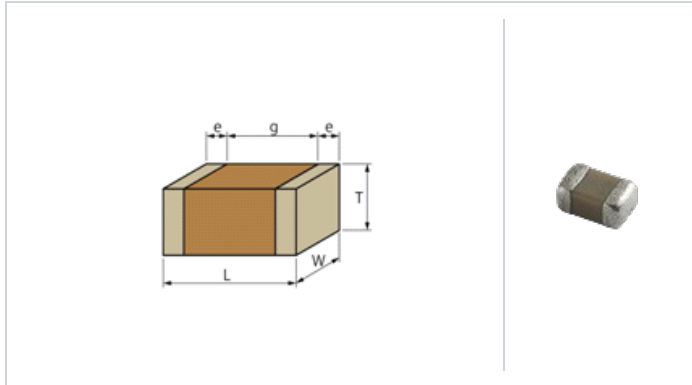

<品名 (附包装代号) 一览>
GRJ55DR72E105KWJ1L、 GRJ55DR72E105KWJ1K

形状



L尺寸	5.7 ±0.4mm
W尺寸	5.0 ±0.4mm
T尺寸	2.0 +0.0/-0.3mm
外部电极尺寸e	0.3mm min.
外部电极间距离g	3.0mm min.
尺寸代号 inch(mm)	2220 (5750M)

规格

静电容量	1.0μF ±10%
额定电压	250Vdc
温度特性 (标准规格)	X7R(EIA)
静电容量变化率	±15.0%
温度特性的温度范围	-55 to 125°C
工作温度范围	-55 to 125°C

备注事项

Resin external electrode products

参考信息

包装	规格	最小订购单位
L	φ180mm压纹带	1000
K	φ330mm压纹带	4000

质量 (标准值)	
1个	290mg
φ180mm卷装	347g

注意

- 本目录是从株式会社村田制作所网站上下载的。规格若有变更, 或若其中产品停产, 请在订购时确认, 恕不另行通知。
- 本目录因没有足够的空间说明详细规格, 仅载明标准规格。因此, 在订购产品之前, 敬请核准其规格或者办理产品规格表。

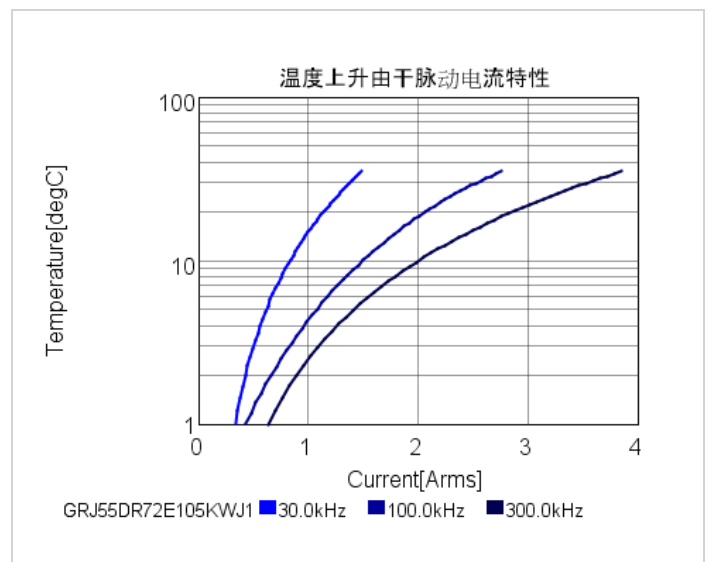
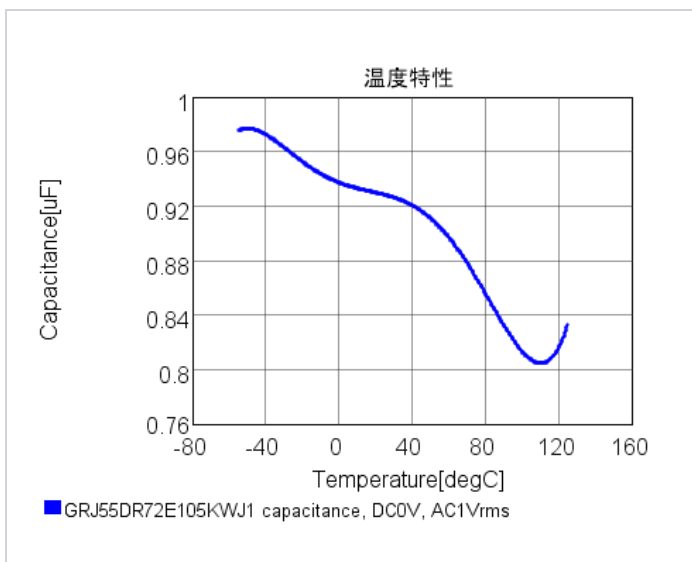
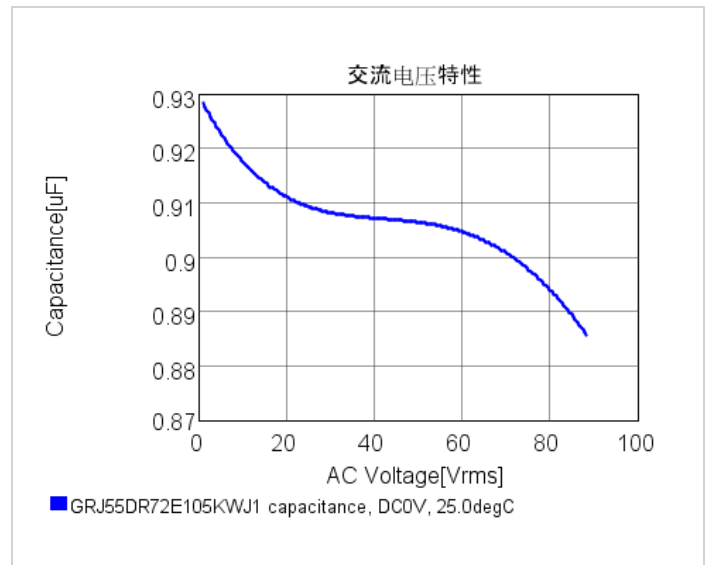
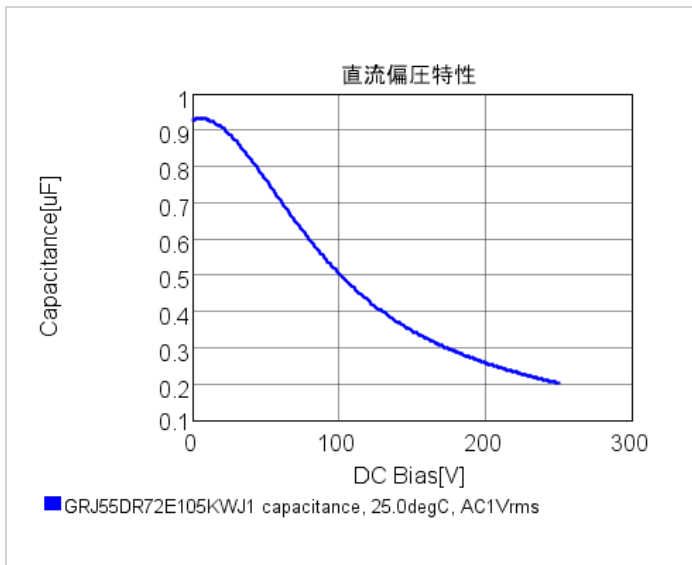
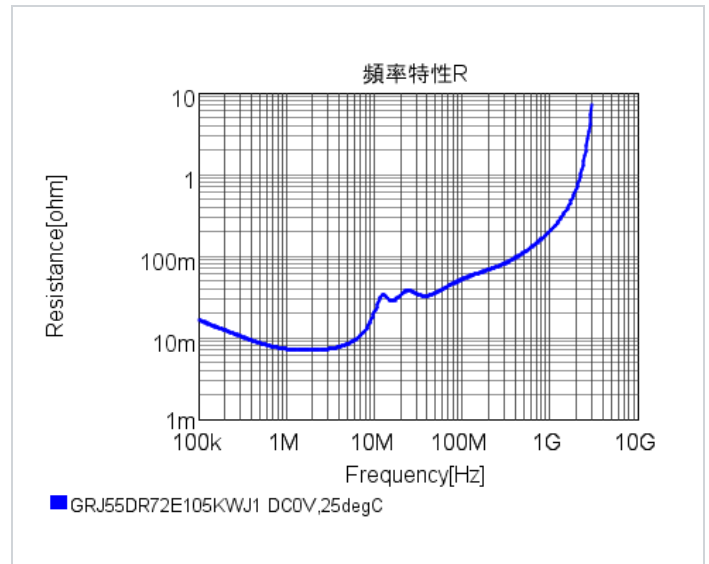
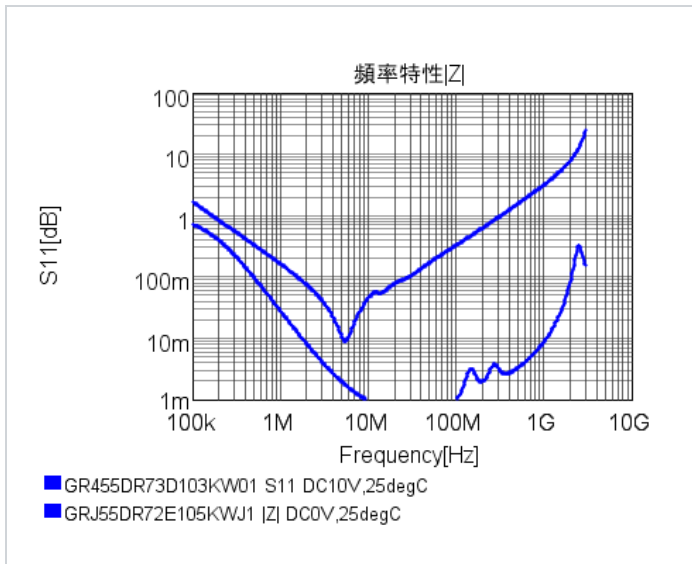

注意

1. 本目录是从株式会社村田制作所网站中下载的。规格若有变更，或若其中产品停产，请在订购时确认，恕不另行通知。
2. 本目录因没有足够的空间说明详细规格，仅载明标准规格。因此，在订购产品之前，请核准其规格或者办理产品规格表。