

4. 5*4.5 贴片



H=3. 8/5/6/7/8/9

产品规格
工作方式:
触点形式:
安装方式:

瞬时接触
 单刀单掷
 直立贴片

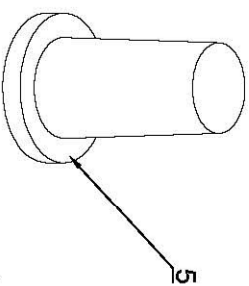
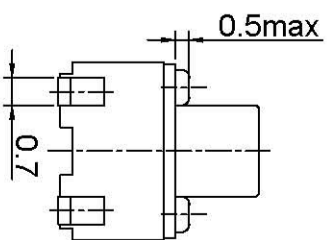
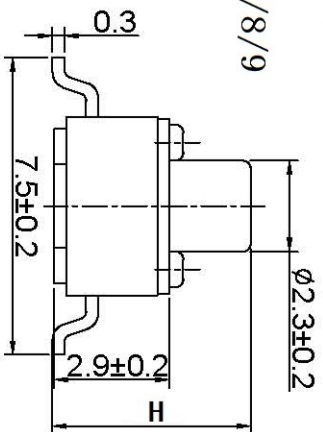

机械性能
 动作力:
 电气寿命:

250 = 50gf
 100, 000次

工作环境

-25~+70℃
 环境温度:
 (40℃) ≤95%
 环境湿度:

电气性能

额定电负荷:
 耐压:
 接触电阻:
 绝缘电阻:
 行程:

50mA @ 12V DC
 250VAC / 1分
 100mΩ Max.
 100MΩ Min.
 0.25±0.1mm

物料

5. 手柄:
 4. 盖板:
 3. 簧片:
 2. 底座:
 1. 接线片:

GP, FPA 黑色
 铁镀锌
 不锈钢覆银
 GR, FPA 黑色
 H62Y t=0.3 镀银

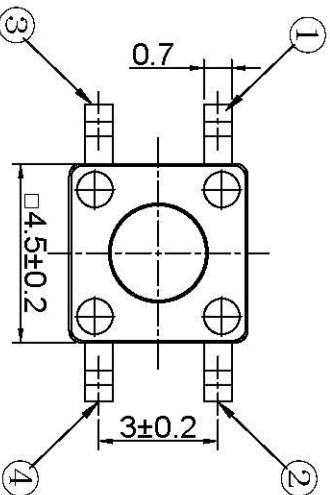

CIRCUIT DIAGRAM

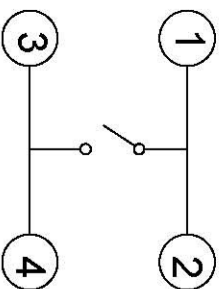

P.C.B. LAYOUT

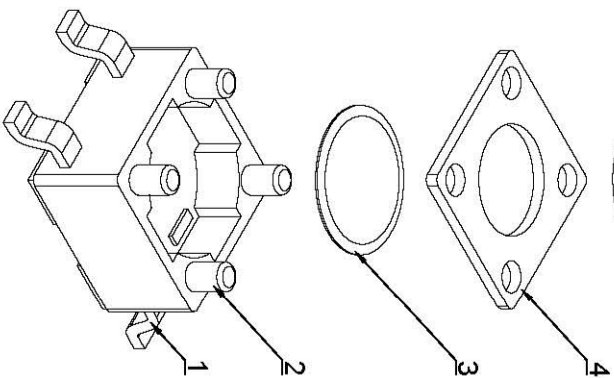
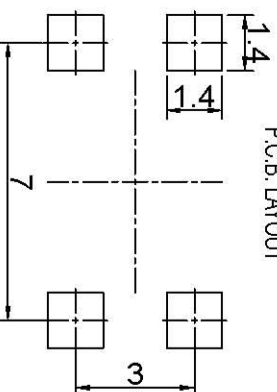

包装
 散裝:
 內包裝:
 外包裝:

塑料袋
 紙箱

深圳市博瑞泰电子有限公司

版本		视图		设计	
KH14FE22E				敖余达	
比例		大小		绘制	
1:1		A4		审核	
Dimensions are shown in (mm/inches)				徐君辉	
2018.09.30					