

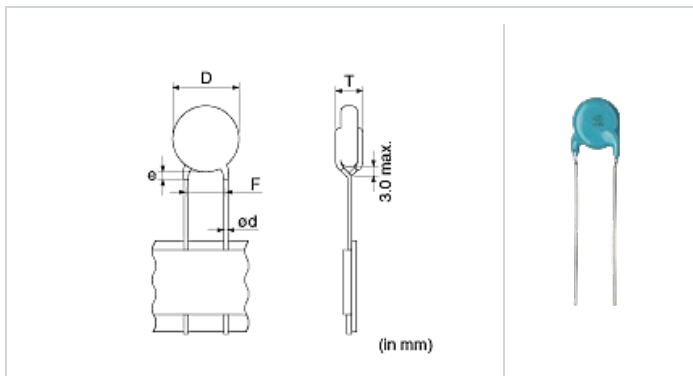

<品名 (附包装代号) ->
DE2B3KY471KN3AU02F

形状



L尺寸或外径尺寸D	7.0 mm max.
T尺寸	5.0 mm max.
引 距F	7.5 ±1.0mm
引 直径d	0.6 ±0.05mm
涂料滴落e	Up to the end of crimp

格

静 容量	470pF ±10%
定	300Vac(r.m.s.)
温度特性 (准 格)	B(JIS)
静 容量变化率	±10%
温度特性的温度范	-25 to 85°C
工作温度范	-40 to 125°C

注事

X1/Y2 Class Certified Products, Halogen-free Products

参考信息

包装	格	最小 位
A	折 盒装	900

注意

- 本目 是从株式会社村田制作所网站中下的。格若有 更, 或若其中 品停, 在 确, 恕不 行通知。
- 本目 因没有足的 空 明 格, 明 准 格。因此, 在 品之前, 核准其 格或者 理 品 格表。

频率特性|Z|

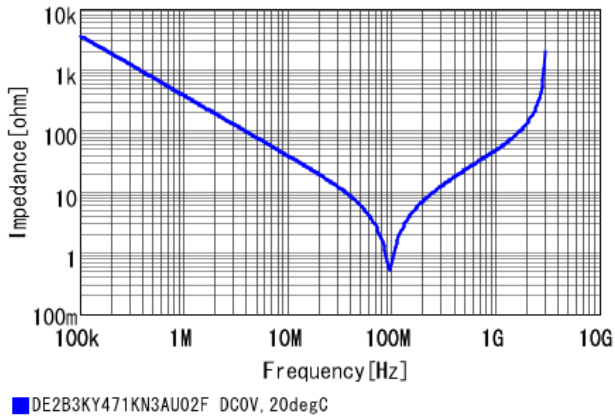

频率特性R

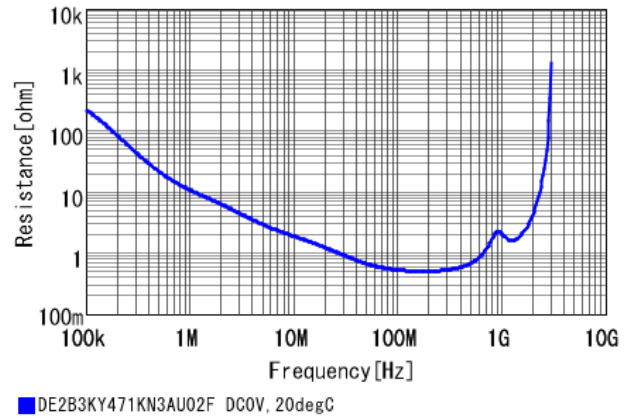

直流偏压特性

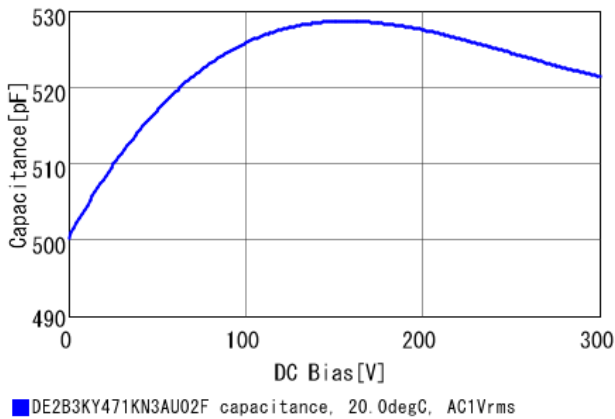

交流电压特性

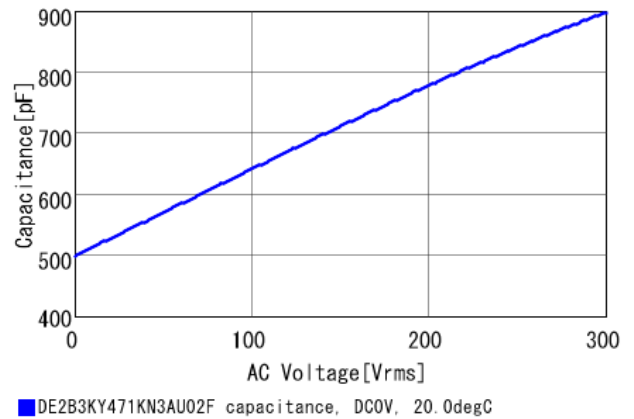

温度特性

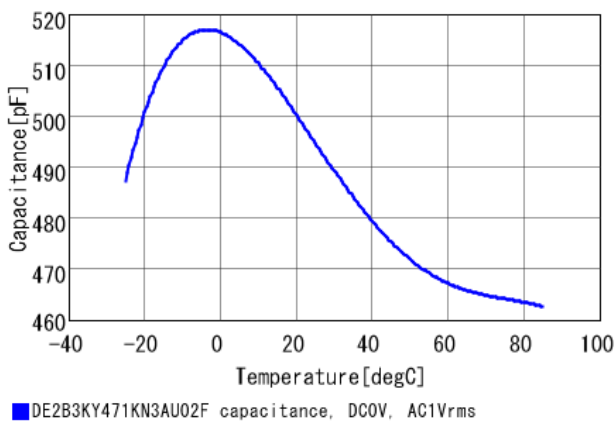

S参数S21

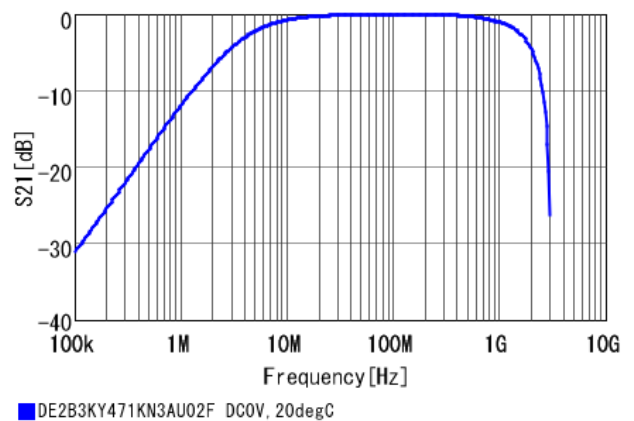

注意

1. 本目是从株式会社村田制作所网站中下载的。规格若有更改, 或若其中品停止, 在 确 恕不 行通知。
2. 本目因没有足够的空 格, 明 准 格。因此, 在 品之前, 核准其 格或者 理 品 格表。