

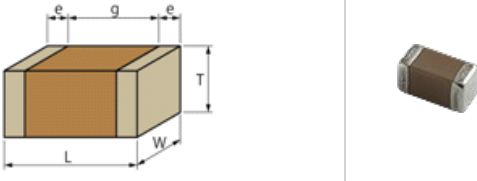

<品名 (附包装代号) - >

GRM1882C1H271JA01D、 GRM1882C1H271JA01J

## 形状



|               |              |
|---------------|--------------|
| L尺寸           | 1.6 ±0.1mm   |
| W尺寸           | 0.8 ±0.1mm   |
| T尺寸           | 0.8 ±0.1mm   |
| 外部 极尺寸e       | 0.2 to 0.5mm |
| 外部 极 距离g      | 0.5mm min.   |
| 尺寸代号 inch(mm) | 0603 (1608M) |

## 参考信息

| 包装 | 格      | 最小 位  |
|----|--------|-------|
| D  | φ180mm | 4000  |
| J  | φ330mm | 10000 |

| 量 ( 准 )  |       |
|----------|-------|
| 1个       | 6.3mg |
| φ180mm卷装 | 144g  |

## 格

|             |              |
|-------------|--------------|
| 静 容量        | 270pF ±5%    |
| 定           | 50Vdc        |
| 温度特性 ( 准 格) | CH(JIS)      |
| 温度系数        | 0±60ppm/°C   |
| 温度特性的温度范    | 20 to 125°C  |
| 工作温度范       | -55 to 125°C |

### 注意

- 本目 是从株式会社村田制作所网站中下的。格若有 更, 或若其中 品停, 在 确, 恕不 行通知。
- 本目 因没有足的 空 明 格, 明 准 格。因此, 在 品之前, 核准其 格或者 理 品 格表。

频率特性|Z|

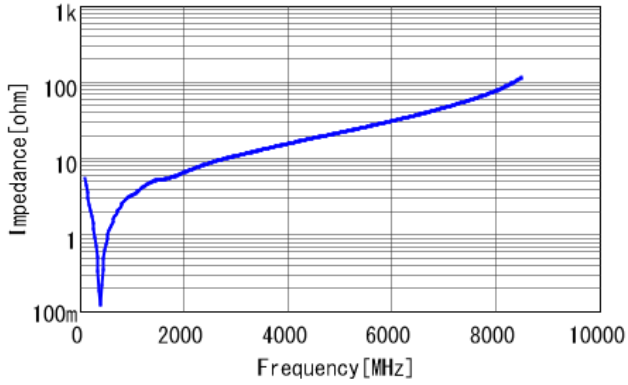

频率特性R

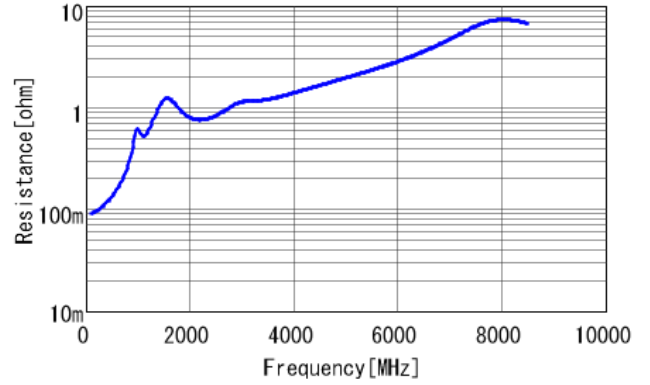

直流偏压特性

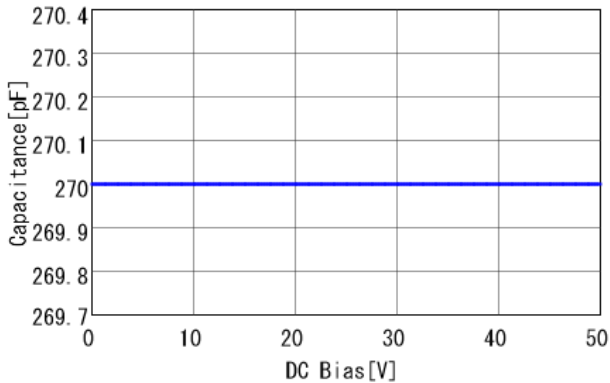

交流电压特性

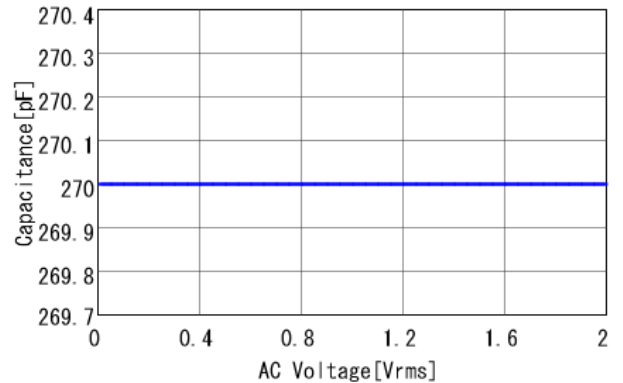

温度特性

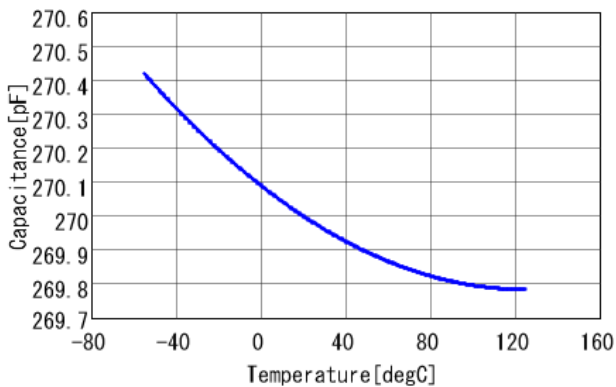

S参数S21

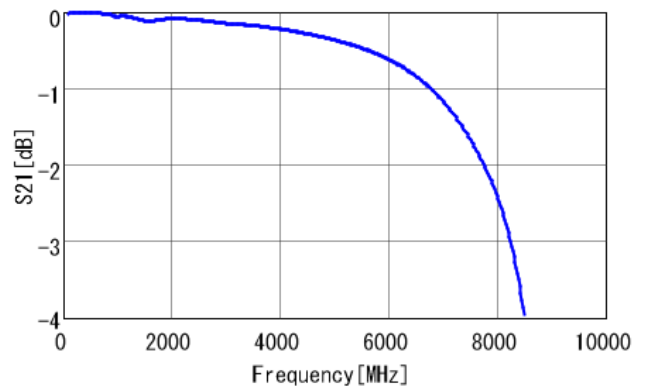

**注意**

1. 本目是从株式会社村田制作所网站中下的。格若有更, 或若其中品停, 在 确, 恕不 行通知。
2. 本目因没有足的空 格, 明 准 格。因此, 在 品之前, 核准其 格或者 理 品 格表。