

ROHS

Autodesk 教育版产品制作

7

8

9

10

MAPX

MODIFICATION

DRW

DATE

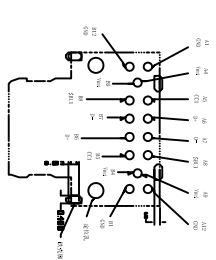
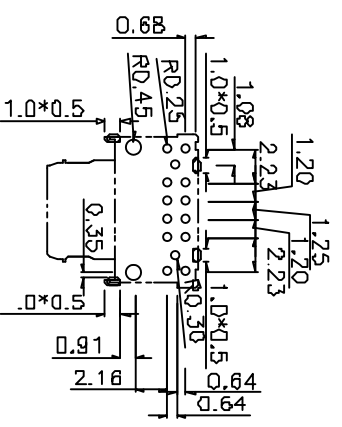
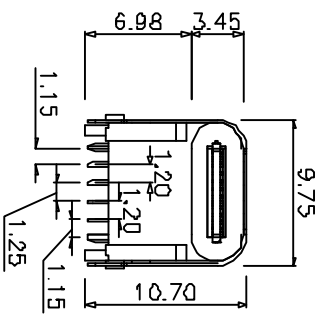
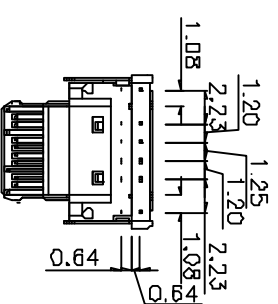
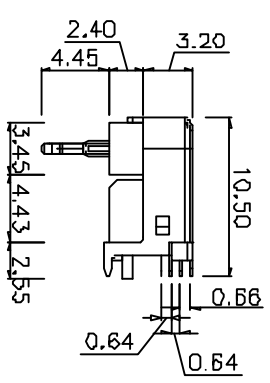
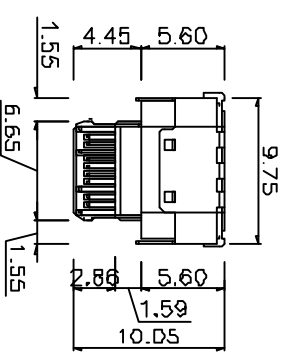
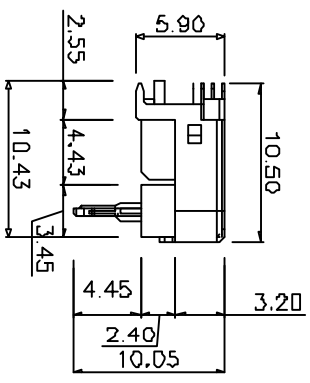
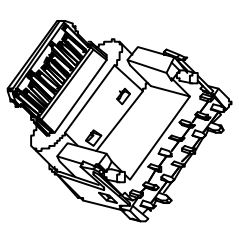
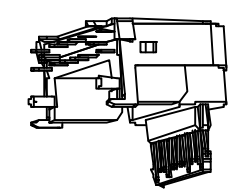
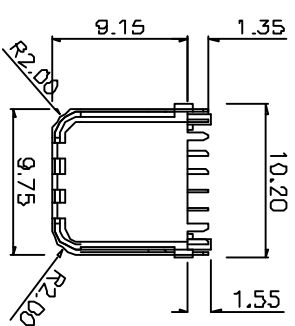

1.材料
 A.主体: LCP+30%GF;颜色: 白色
 B.端子: C5191R-EH, =0.15MM
 C.外壳: SUS 304R-1/2H。 TO. 30MM

产品图
 PRODUCT CHART DWG
 公差一覽表
 TOLERANCE UNLESS OTHERWISE

深圳市精拓金电子有限公司
 Shenzhen Jing Tuo Jin Electronics Co., Ltd.

公差一覽表	公差	角度	日期	日期	日期
X	+0.25	X	±5°	2010-09-09	
X	+0.20	X	±2°		
XX	±0.15	XX	±1°		
XXX	±0.10	XXX	±0.5°		

单位	MM	制图	邢晓	制图料号	
比例	1:1	审核	郭志富	产品名称	
日期	2010-09-09	核准	黄国荣	产品编号	16P90度产品图
DATE		APPD		角法	
				版本	A0
				VER	

由 Autodesk 教育版产品制作

由 Autodesk 教育版产品制作

1 2 3 4 7 8 9 10

Autodesk 教育版产品制作