

# 印刷电路板连接器 - MSTBA 2,5/ 6-G-5,08 - 1757284

Please be informed that the data shown in this PDF Document is generated from our Online Catalog. Please find the complete data in the user's documentation. Our General Terms of Use for Downloads are valid (<http://download.phoenixcontact.com>)

印刷线路板壳体，标称工作电流: 12 A，位数: 6，针距: 5.08 mm，颜色: 绿色，触点表面: 锡，安装: 波峰焊



图为10位穿墙式连接器

## 优势

- ✔ 确保设备设计的最大灵活性 – 只需一个插座，便可满足运用了不同连接技术的连接器所需
- ✔ 通用型安装方式，可在全球范围内使用
- ✔ 插拔方向平行于PCB
- ✔ 封闭式轮廓可确保插拔式连接的最佳稳定性
- ✔ 采用插拔式模块，可轻松更换PCB

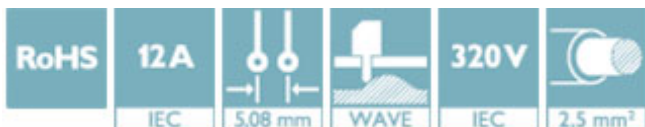

## 关键商业数据

包装单位	100 STK
GTIN	
GTIN	4017918029814
海关税则号	8536909000
Sales Key	AAAFDA

## 技术数据

### 尺寸

长度 [l]	12 mm
宽度	32.4 mm
间距	5.08 mm
尺寸a	25.4 mm
宽度 [w]	32.4 mm
高度 [h]	12.1 mm
结构高度	8.6 mm
焊针长度	3.5 mm
引脚尺寸	1 x 1 mm

## 印刷电路板连接器 - MSTBA 2,5/ 6-G-5,08 - 1757284

### 技术数据

#### 尺寸

长度	12 mm
----	-------

#### 概述

产品范围	MSTBA 2,5/...-G
绝缘材料组	I
额定电涌电压(III/3)	4 kV
额定电涌电压(III/2)	4 kV
额定电涌电压(II/2)	4 kV
额定电压(III/3)	250 V
额定电压(III/2)	320 V
额定电压(II/2)	400 V
连接符合标准	EN-VDE
额定电流 $I_N$	12 A
最大负载电流	12 A
绝缘材料	PA
阻燃等级, 符合UL 94	V0
颜色	绿色
位数	6

#### 标准和规范

连接符合标准	EN-VDE
	CSA
阻燃等级, 符合UL 94	V0

#### Environmental Product Compliance

China RoHS	环保使用期限: 无限期 = EFUP-e
	无超标的有害物质

### 产品图

# 印刷电路板连接器 - MSTBA 2,5/ 6-G-5,08 - 1757284

钻孔图

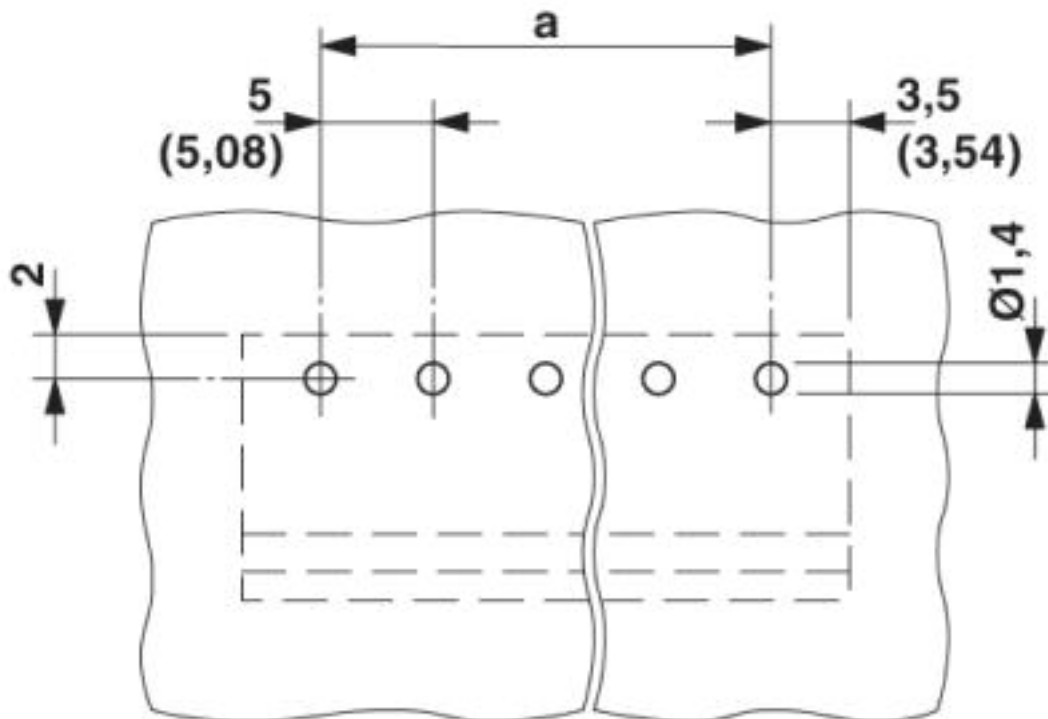

图表

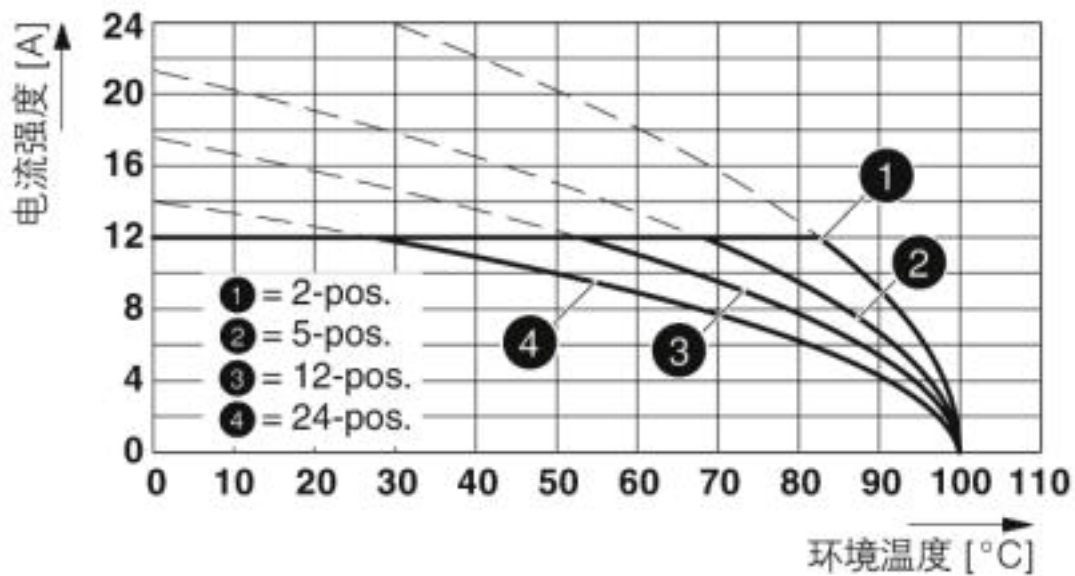

型号 : ICV 2.5/..-G-5.08 , 带MSTBA 2.5/..-G-5.08

# 印刷电路板连接器 - MSTBA 2,5/ 6-G-5,08 - 1757284

图表

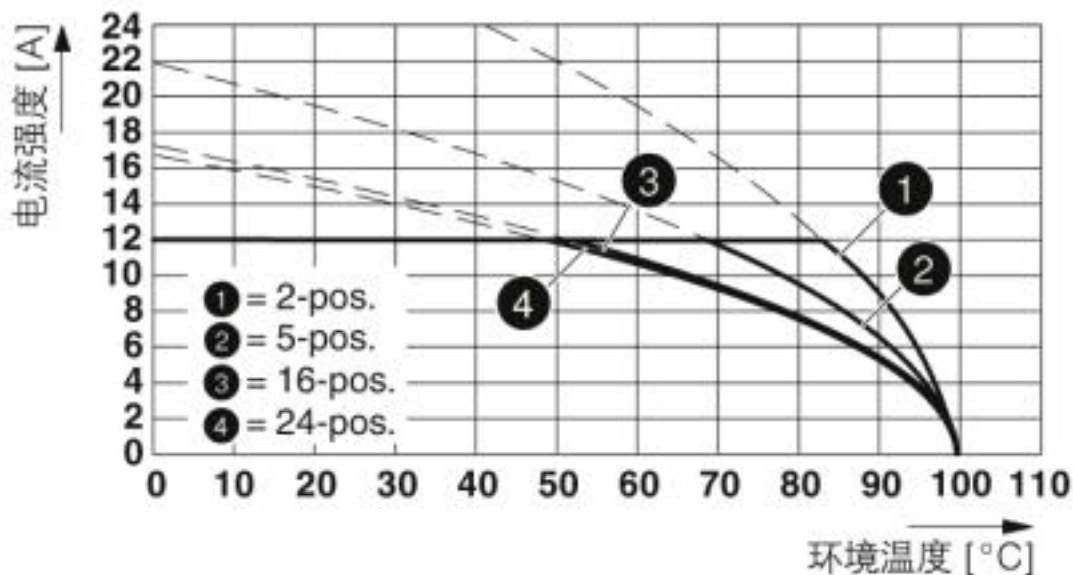

型号：IC 2.5/..-G-5.08，带MSTBA 2.5/..-G-5.08

尺寸图

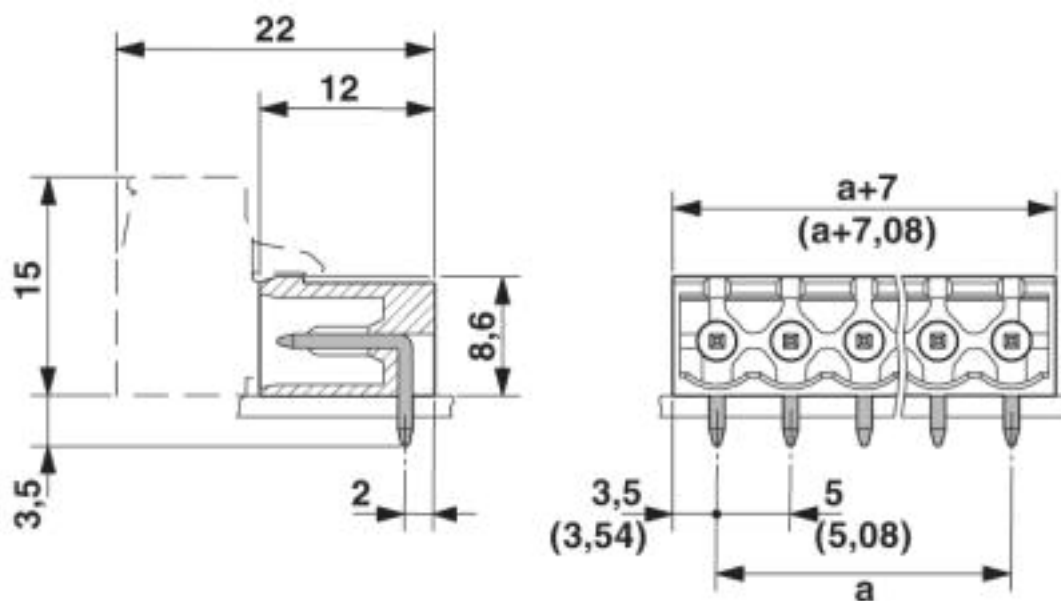

## 分类

eCl@ss

eCl@ss 4.0	27260700
eCl@ss 4.1	27260700
eCl@ss 5.0	27260700

# 印刷电路板连接器 - MSTBA 2,5/ 6-G-5,08 - 1757284

## 分类

### eCl@ss

eCl@ss 5.1	27260700
eCl@ss 6.0	27260700
eCl@ss 7.0	27440402
eCl@ss 8.0	27440402
eCl@ss 9.0	27440402

### ETIM

ETIM 3.0	EC001121
ETIM 4.0	EC002637
ETIM 5.0	EC002637
ETIM 6.0	EC002637
ETIM 7.0	EC002637

### UNSPSC

UNSPSC 6.01	30211810
UNSPSC 7.0901	39121409
UNSPSC 11	39121409
UNSPSC 12.01	39121409
UNSPSC 13.2	39121409

## 认证

### 认证

### 认证

CSA / IECEx CB Scheme / VDE Gutachten mit Fertigungsüberwachung / EAC / cULus Recognized

### 防爆认证

### 认证详情

CSA		<a href="http://www.csagroup.org/services-industries/product-listing/">http://www.csagroup.org/services-industries/product-listing/</a>	LR13631-2585950
	B	D	
额定电压 UN	300 V	300 V	
额定电流 IN	10 A	10 A	

# 印刷电路板连接器 - MSTBA 2,5/ 6-G-5,08 - 1757284

## 认证

IECEE CB Scheme		<a href="http://www.iecee.org/">http://www.iecee.org/</a>	DE1-60988-B1B2
额定电压 UN	250 V		
额定电流 IN	12 A		

VDE Gutachten mit Fertigungsüberwachung		<a href="http://www2.vde.com/de/Institut/Online-Service/VDE-gepruefteProdukte/Seiten/Online-Suche.aspx">http://www2.vde.com/de/Institut/Online-Service/VDE-gepruefteProdukte/Seiten/Online-Suche.aspx</a>	40004701
额定电压 UN	250 V		
额定电流 IN	12 A		

EAC			B.01742
-----	--	--	---------

cULus Recognized		<a href="http://database.ul.com/cgi-bin/XYV/template/LISEXT/1FRAME/index.htm">http://database.ul.com/cgi-bin/XYV/template/LISEXT/1FRAME/index.htm</a>	E60425-19931011
	B	D	
额定电压 UN	300 V	300 V	
额定电流 IN	15 A	10 A	

## 附件

### 附件

已标记的端子标识

标记卡 - SK 5,08/3,8:FORTL.ZAHLEN - 0804293



标记卡，卡，白色，标识，水平: 连续编号1 ... 10、11 ... 20等，直至91 ... (99)100，安装方式: 背胶固定，适用的模块宽度：5.08 mm，标识区域大小: 5,08 x 3,8 mm

## 标记笔

## 印刷电路板连接器 - MSTBA 2,5/ 6-G-5,08 - 1757284

### 附件

标记笔 - B-STIFT - 1051993



标记笔，用于书写标记未打印的扁平式标记条，标记防抹擦，防水，线宽0.5 mm

---

### 盖帽

附件 - MSTB-BL - 1755477



隔离帽，可分段，插在排针上，绿色绝缘材料

---

### 端子标识

标记卡 - SK 5,08/3,8:UNBEDRUCKT - 0805412



标记卡，卡，白色，未标记，适用的打印机：标记笔，安装方式：背胶固定，适用的模块宽度：5.08 mm，标识区域大小：5,08 x 3,8 mm

---

### 编码元件

编码区域 - CR-MSTB - 1734401



防插错编码，插在插座或反向插头的缺口中，红色绝缘材料

---

### 其他产品

印刷电路板连接器 - TVMSTB 2,5/ 6-ST-5,08 - 1719040



插拔式连接器，标称工作电流：12 A，位数：6，针距：5.08 mm，接线方式：带压片的螺钉连接，颜色：绿色，触点表面：锡

## 印刷电路板连接器 - MSTBA 2,5/ 6-G-5,08 - 1757284

### 附件

#### 印刷电路板连接器 - FKCN 2,5/ 6-ST-5,08 - 1754607

插拔式连接器，标称工作电流: 12 A，位数: 6，针距: 5.08 mm，接线方式: 直插式弹簧连接，颜色: 绿色，触点表面: 锡



#### 印刷电路板连接器 - MSTB 2,5/ 6-ST-5,08 - 1757051

插拔式连接器，标称工作电流: 12 A，位数: 6，针距: 5.08 mm，接线方式: 带压片的螺钉连接，颜色: 绿色，触点表面: 锡



#### 印刷电路板连接器 - MSTBP 2,5/ 6-ST-5,08 - 1769052

插拔式连接器，标称工作电流: 12 A，位数: 6，针距: 5.08 mm，接线方式: 带压片的螺钉连接，颜色: 绿色，触点表面: 锡



#### 印刷电路板连接器 - MSTB 2,5/ 6-STZ-5,08 - 1776126

插拔式连接器，标称工作电流: 12 A，位数: 6，针距: 5.08 mm，接线方式: 带压片的螺钉连接，颜色: 绿色，触点表面: 锡



#### 印刷电路板连接器 - FRONT-MSTB 2,5/ 6-ST-5,08 - 1777329

插拔式连接器，标称工作电流: 12 A，位数: 6，针距: 5.08 mm，接线方式: 正面螺钉连接，颜色: 绿色，触点表面: 锡





## 印刷电路板连接器 - MSTBA 2,5/ 6-G-5,08 - 1757284

### 附件

#### 印刷电路板连接器 - MSTBT 2,5/ 6-ST-5,08 - 1781027

插拔式连接器，标称工作电流: 12 A，位数: 6，针距: 5.08 mm，接线方式: 带压片的螺钉连接，颜色: 绿色，触点表面: 锡



#### 印刷电路板连接器 - MVSTBR 2,5/ 6-ST-5,08 - 1792281

插拔式连接器，标称工作电流: 12 A，位数: 6，针距: 5.08 mm，接线方式: 带压片的螺钉连接，颜色: 绿色，触点表面: 锡



#### 印刷电路板连接器 - MVSTBW 2,5/ 6-ST-5,08 - 1792799

插拔式连接器，标称工作电流: 12 A，位数: 6，针距: 5.08 mm，接线方式: 带压片的螺钉连接，颜色: 绿色，触点表面: 锡



#### 印刷电路板连接器 - MSTBC 2,5/ 6-ST-5,08 - 1808858

插拔式连接器，标称工作电流: 12 A，位数: 6，针距: 5.08 mm，接线方式: 压接，颜色: 绿色，对应压接点的电流 [A]和接线容量[mm<sup>2</sup>]数据：10A/MSTBC-MT 0,5-1,0 (3190564); 10A/MSTBC-MT 0,5-1,0 BA (3190645); 12A/MSTBC-MT 1,5-2,5 (3190551); 12A/MSTBC-MT 1,5-2,5 BA (3190658)。BA = 扁平接点



#### 印刷电路板连接器 - MSTBC 2,5/ 6-STZ-5,08 - 1809543

插拔式连接器，标称工作电流: 12 A，位数: 6，针距: 5.08 mm，接线方式: 压接，颜色: 绿色，对应压接点的电流 [A]和接线容量[mm<sup>2</sup>]数据：10A/MSTBC-MT 0,5-1,0 (3190564); 10A/MSTBC-MT 0,5-1,0 BA (3190645); 12A/MSTBC-MT 1,5-2,5 (3190551); 12A/MSTBC-MT 1,5-2,5 BA (3190658)。BA = 扁平接点



## 印刷电路板连接器 - MSTBA 2,5/ 6-G-5,08 - 1757284

### 附件

#### 印刷电路板连接器 - MSTBU 2,5/ 6-STD-5,08 - 1824162

直接插拔式连接器，标称工作电流: 12 A，位数: 6，针距: 5.08 mm，接线方式: 带压片的螺钉连接，颜色: 绿色，触点表面: 锡，安装: 直接安装



#### 印刷电路板连接器 - MSTBU 2,5/ 6-ST-5,08-FL - 1824395

直接插拔式连接器，标称工作电流: 12 A，位数: 6，针距: 5.08 mm，接线方式: 带压片的螺钉连接，颜色: 绿色，触点表面: 锡，安装: 直接安装



#### 印刷电路板连接器 - SMSTB 2,5/ 6-ST-5,08 - 1826322

插拔式连接器，标称工作电流: 12 A，位数: 6，针距: 5.08 mm，接线方式: 带压片的螺钉连接，颜色: 绿色，触点表面: 锡



#### 印刷电路板连接器 - MSTBVK 2,5/ 6-ST-5,08 - 1831359

DIN导轨连接器，标称工作电流: 12 A，位数: 6，针距: 5.08 mm，接线方式: 带压片的螺钉连接，颜色: 绿色，触点表面: 锡，安装: 安装导轨



#### 印刷电路板连接器 - UMSTBVK 2,5/ 6-ST-5,08 - 1833852

DIN导轨连接器，标称工作电流: 12 A，位数: 6，针距: 5.08 mm，接线方式: 带压片的螺钉连接，颜色: 绿色，触点表面: 锡，安装: 安装导轨



## 印刷电路板连接器 - MSTBA 2,5/ 6-G-5,08 - 1757284

### 附件

#### 印刷电路板连接器 - TMSTBP 2,5/ 6-ST-5,08 - 1853052



插拔式连接器，标称工作电流: 12 A，位数: 6，针距: 5.08 mm，接线方式: 带压片的螺钉连接，颜色: 绿色，触点表面: 锡，插头用于在模块与模块之间的总线连接。

#### 印刷电路板连接器 - FKC 2,5/ 6-ST-5,08 - 1873090



插拔式连接器，标称工作电流: 12 A，位数: 6，针距: 5.08 mm，接线方式: 直插式弹簧连接，颜色: 绿色，触点表面: 锡

#### 印刷电路板连接器 - FKCVW 2,5/ 6-ST-5,08 - 1873692



插拔式连接器，标称工作电流: 12 A，位数: 6，针距: 5.08 mm，接线方式: 直插式弹簧连接，颜色: 绿色，触点表面: 锡

#### 印刷电路板连接器 - FKCVR 2,5/ 6-ST-5,08 - 1873993



插拔式连接器，标称工作电流: 12 A，位数: 6，针距: 5.08 mm，接线方式: 直插式弹簧连接，颜色: 绿色，触点表面: 锡

#### 印刷电路板连接器 - QC 1/ 6-ST-5,08 - 1883297

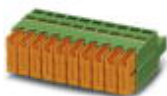

插拔式连接器，标称工作电流: 10 A，位数: 6，针距: 5.08 mm，接线方式: 快速免剥线连接，颜色: 绿色，触点表面: 锡

## 印刷电路板连接器 - MSTBA 2,5/ 6-G-5,08 - 1757284

### 附件

#### 印刷电路板连接器 - FKCT 2,5/ 6-ST-5,08 - 1902152

插拔式连接器，标称工作电流: 12 A，位数: 6，针距: 5.08 mm，接线方式: 直插式弹簧连接，颜色: 绿色，触点表面: 锡



#### 印刷电路板连接器 - TFKC 2,5/ 6-ST-5,08 - 1962642

插拔式连接器，标称工作电流: 12 A，位数: 6，针距: 5.08 mm，接线方式: 直插式弹簧连接，颜色: 绿色，触点表面: 锡



#### 印刷电路板连接器 - FKCS 2,5/ 6-ST-5,08 - 1975118

插拔式连接器，标称工作电流: 12 A，位数: 6，针距: 5.08 mm，接线方式: 直插式弹簧连接，颜色: 绿色，触点表面: 锡

