

GRM155C80J225ME95#

"#" 包装 格代号。

目前生产
一般用
105 °C max.
回流
RoHS
REACH
降容 1

<型号 (附包装代号) - >

GRM155C80J225ME95D、 GRM155C80J225ME95J、 GRM155C80J225ME95W

形状

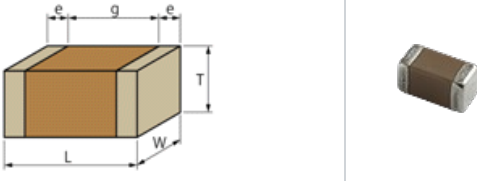

L尺寸	1.0 ±0.05mm
W尺寸	0.5 ±0.05mm
T尺寸	0.5 ±0.05mm
外部 极尺寸e	0.15 to 0.35mm
外部 极 距离g	0.3mm min.
尺寸代 inch(mm)	0402 (1005M)

注意

Derating1

参考信息

包装	格	最小 位
D	φ180mm	10000
J	φ330mm	50000
W	φ180mm (W8P1*) * : 8mm、 距: 1mm	20000

量 (准)	
1 个	1.6mg
φ180mm卷装	118g

格

静 容量	2.2μF ±20%
定	6.3Vdc
温度特性 (准 格)	X6S(EIA)
静 容量变化率	±22.0%
温度特性的温度范	-55 to 105°C
工作温度范	-55 to 105°C

注意

1. 本目 是从株式会社村田制作所网站中下的。 格若有 更, 或若其中 品停, 在 确, 恕不 行通知。
2. 本目 因没有足的空 明 格, 明 准 格。因此, 在 品之前, 核准其 格或者 理 品 格表。

频率特性|Z|

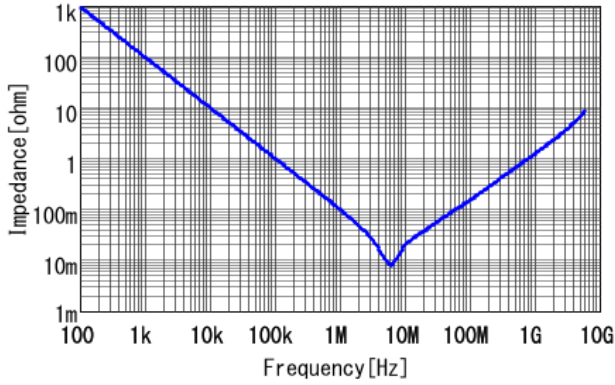

■ GRM155C80J225ME95 DC0V, 25degC

频率特性R

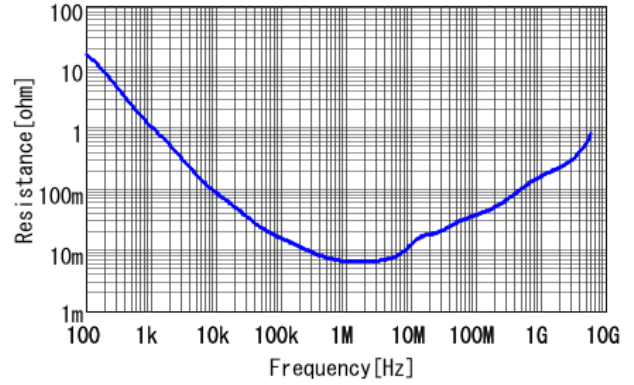

■ GRM155C80J225ME95 DC0V, 25degC

直流偏压特性

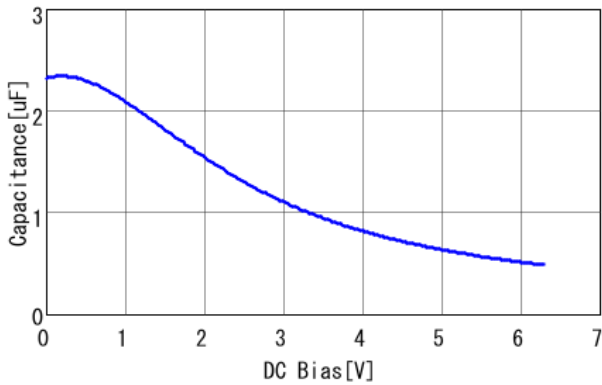

■ GRM155C80J225ME95 capacitance, 25.0degC, AC0.5Vrms

交流电压特性

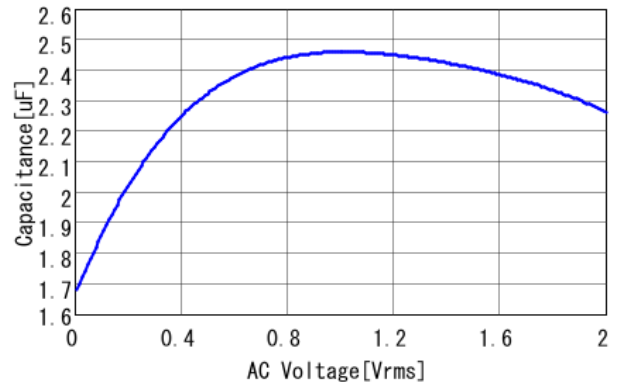

■ GRM155C80J225ME95 capacitance, DC0V, 25.0degC

温度特性

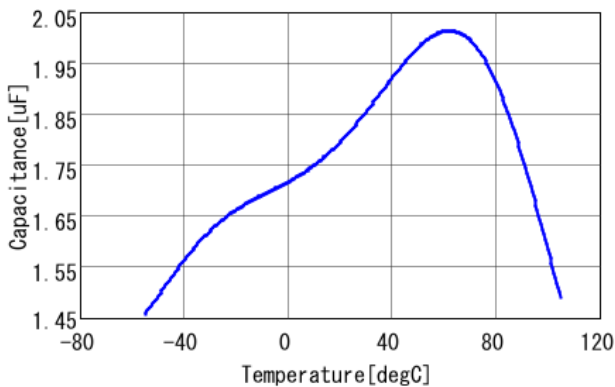

■ GRM155C80J225ME95 capacitance, DC0.0V, AC0.1Vrms

温度上升由于脉动电流特性

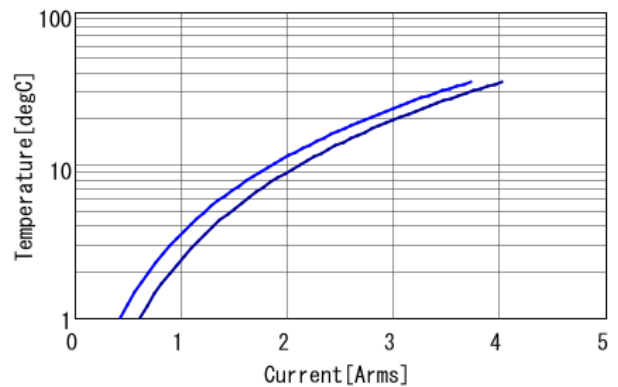

GRM155C80J225ME95 ■ 500kHz ■ 1MHz

注意

1. 本目是从株式会社村田制作所网站中下的。格若有更, 或若其中品停, 在 确, 恕不 行通知。
2. 本目因没有足的空 格, 明 准 格。因此, 在 品之前, 核 准其 格或者 理 品 格表。