

50W, 超宽电压输入, 隔离稳压单路输出  
DIP 封装, DC-DC 模块电源

## 产品特点

- 超宽输入电压范围 (4:1)
- 效率高达 91%
- 隔离电压: 1500VDC
- 输入欠压保护, 输出短路、过流、过压保护
- 工作温度范围: -40°C to +105°C
- 金属六面屏蔽封装
- 国际标准引脚方式
- A2S (接线式) 和 A4S (导轨式) 产品型号具有

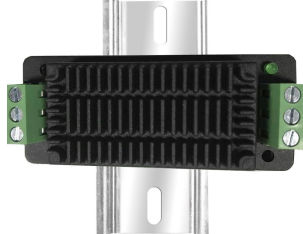

专利保护 RoHS

输入防反接功能

URB24\_LD-50W(H)R3(A2S/A4S)系列产品输出功率为 50W, 4:1 超宽电压输入范围, 效率高达 91%, 1500VDC 常规隔离电压, 允许工作温度-40°C to +105°C, 具有输入欠压保护, 输出过压、过流、短路保护功能, 广泛应用于工控、电力、仪器仪表、通信等领域。

## 选型表

认证	产品型号 <sup>①</sup>	输入电压 <sup>④</sup> (VDC)		输出		满载效率 <sup>③</sup> (%) Min./Typ.	最大容性负载 (μF)
		标称值 (范围值)	最大值 <sup>②</sup>	电压(VDC)	电流(mA) (Max./Min.)		
--	URB2412LD-50W(H)R3(A2S/A4S)	24	40	12	4167/208	89/91	3700
	URB2424LD-50W(H)R3(A2S/A4S)	24 (9-36)		24	2083/104		

注:

- ① 产品型号后缀加“H”为带散热片封装, 后缀加“A2S”为接线式封装拓展, 后缀加“A4S”为导轨式封装拓展。如应用于对散热有更高要求的场合, 可选用我司带散热片模块;
- ② 输入电压不能超过此值, 否则可能会造成永久性不可恢复的损坏;
- ③ 上述效率值是在输入标称电压和输出额定负载时测得, A2S(接线式)和 A4S(导轨式)产品型号因有输入反接保护, 效率最小值大于 Min.-2 为合格;
- ④ A2S(接线式)和 A4S(导轨式)产品型号因具有输入防反接保护功能, 输入电压范围最小值和启动电压比卧式封装型号高 1VDC。

## 输入特性

项目	工作条件	Min.	Typ.	Max.	单位
输入电流 (满载/空载)	标称输入电压	--	2289/60	2341/100	mA
冲击电压(1sec. max.)		-0.7	--	50	VDC
启动电压		--	--	9	
输入欠压保护		5.5	6.5	--	
启动时间	标称输入电压和恒阻负载	--	10	120	ms
输入滤波器类型		PI 型滤波			
热插拔		不支持			
遥控脚 (Ctrl) <sup>①</sup>	模块开启	Ctrl 悬空或接 TTL 高电平(3-12VDC)			
	模块关断	Ctrl 接 GND 或低电平(0-1.2VDC)			

关断时输入电流	--	6	12	mA
---------	----	---	----	----

注：①Ctrl 控制引脚的电压是相对于输入引脚 GND。

### 输出特性

项目	工作条件	Min.	Typ.	Max.	单位	
输出电压精度	5% -100%负载	--	±1	±3	%	
线性调节率	满载, 输入电压从低电压到高电压	--	±0.2	±0.5		
负载调节率	5% -100%负载	--	±0.5	±1		
瞬态恢复时间	25%负载阶跃变化, 标称输入电压	--	250	500	μs	
瞬态响应偏差	25%负载阶跃变化, 输入电压范围	--	±3	±5	%	
温度漂移系数	满载	--	--	±0.03	%/°C	
纹波&噪声①	20MHz 带宽, 标称输入电压, 5%-100%负载	12V 输出	--	180	250	mVp-p
		24V 输出	--	240	300	
输出电压可调节 (Trim)	输入电压范围	90	--	110	%Vo	
输出过压保护		110	140	160		
输出过流保护		110	140	200	%Io	
短路保护		可持续, 自恢复				

注：①纹波和噪声的测试方法采用平行线测试法, 具体操作方法参见《DC-DC (宽压) 模块电源应用指南》。

### 通用特性

项目	工作条件	Min.	Typ.	Max.	单位
隔离电压	输入-输出, 测试时间 1 分钟, 漏电流小于 1mA	1500	--	--	VDC
	输入/输出分别对外壳, 测试时间 1 分钟, 漏电流小于 1mA	1000	--	--	
绝缘电阻	输入-输出, 绝缘电压 500VDC	100	--	--	MΩ
隔离电容	输入-输出, 100KHz/0.1V	--	2200	--	pF
工作温度	见图 1	-40	--	+105	°C
存储温度		-55	--	+125	
存储湿度	无凝结	5	--	95	%RH
引脚耐焊接温度	焊点距离外壳 1.5mm, 10 秒	--	--	+300	°C
振动		10-150Hz, 5G, 0.75mm. along X, Y and Z			
开关频率 *	PWM 模式	--	300	--	KHz
平均无故障时间	MIL-HDBK-217F@25°C	1000	--	--	K hours

注：\*本系列产品采用降频技术, 开关频率值为满载时测试值, 当负载降低到 50%以下时, 开关频率随负载的减小而降低。

### 物理特性

外壳材料	铝合金				
大小尺寸	不带散热片	卧式封装	50.80 x 25.40 x 11.80 mm		
		A2S 接线式封装	76.00 x 31.50 x 21.20 mm		
		A4S 导轨式封装	76.00 x 31.50 x 25.80 mm		
	带散热片	卧式封装	51.40 x 26.20 x 16.50 mm		
		A2S 接线式封装	76.00 x 31.50 x 25.30 mm		
		A4S 导轨式封装	76.00 x 31.50 x 29.90 mm		
重量	不带散热片	卧式封装 / A2S 接线式封装 / A4S 导轨式封装		42g(Typ.)/65g(Typ.)/85g(Typ.)	
	带散热片	卧式封装 / A2S 接线式封装 / A4S 导轨式封装		51g(Typ.)/74g(Typ.)/94g(Typ.)	
冷却方式	自然空冷				

### EMC 特性

EMI	传导骚扰	CISPR32/EN55032 CLASS B (推荐电路见图 3-②)		
	辐射骚扰	CISPR32/EN55032 CLASS B (推荐电路见图 3-②)		
EMS	静电放电	IEC/EN61000-4-2	Contact ±4KV	perf. Criteria B

辐射抗扰度	IEC/EN61000-4-3	10V/m	perf. Criteria A
脉冲群抗扰度	IEC/EN61000-4-4	100KHz ±2KV (推荐电路见图 3-①)	perf. Criteria B
浪涌抗扰度	IEC/EN61000-4-5	line to line ±2KV (推荐电路见图 3-①)	perf. Criteria B
传导骚扰抗扰度	IEC/EN61000-4-6	3 Vr.m.s	perf. Criteria A

产品特性曲线



图 1



设计参考

1. 应用电路

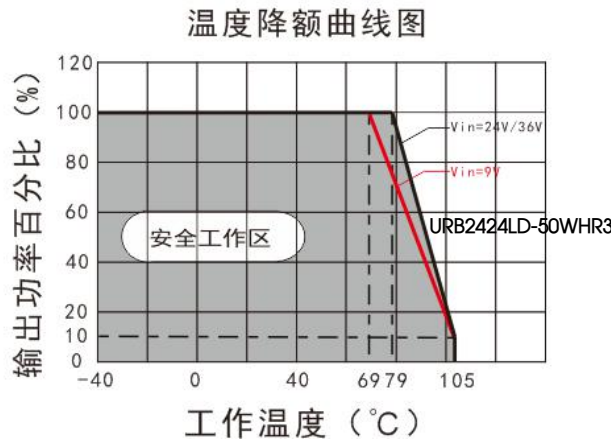
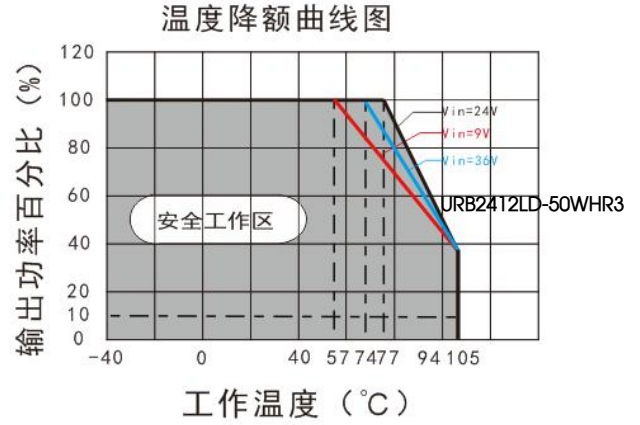
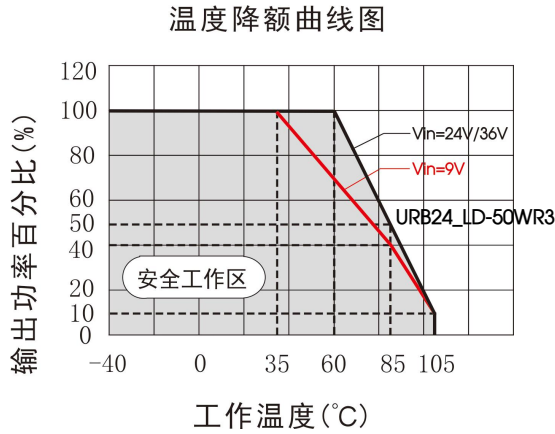
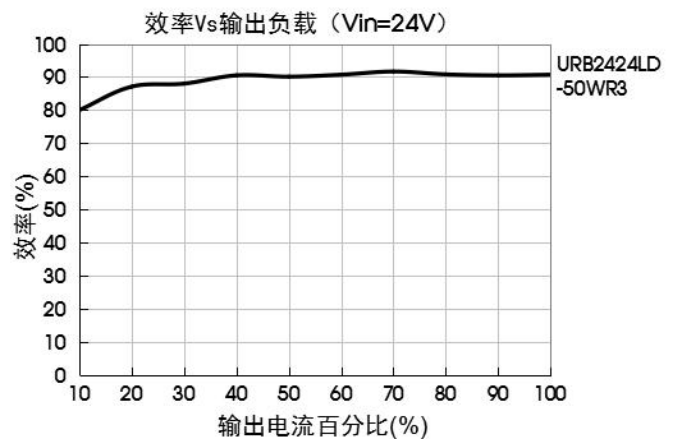
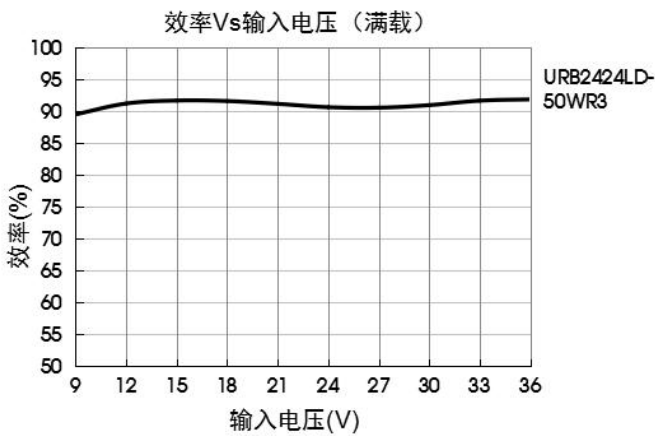
所有该系列的 DC/DC 转换器在出厂前，都是按照（图 2）推荐的测试电路进行测试。

若要求进一步减少输入输出纹波，可将输入输出外接电容 Cin、Cout 加大或选用串联等效阻抗值小的电容，但容值不能大于该产品的最大容性负载。

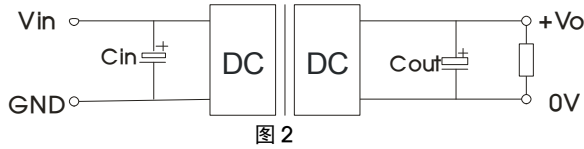

Vout (VDC)	Cin (μF)	Cout (μF)
12	100μF/50V	100μF/50V
24		47μF/50V

2. EMC 解决方案——推荐电路



图 3

注：图 3 中第①部分用于 EMC 测试；第②部分用于 EMI 滤波，可依据需求选择。

参数说明：

型号	Vin:24V
FUSE	依照客户实际输入电流选择
C0	680μF/50V
LCM	2.2mH(推荐使用我司 FL2D-30-222)
C1	330μF/50V
C2	4.7μF/50V
CY1/CY2	Y1 安规电容 2.2nF/250VAC
C3	参考图 2 中 Cout 参数

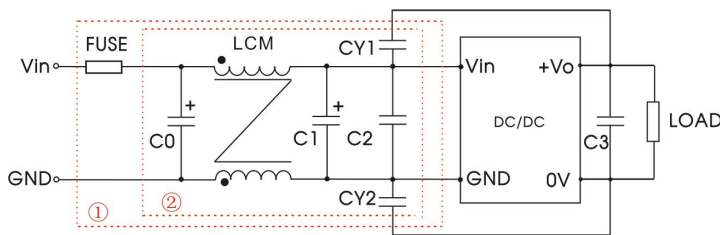
3. Trim 的使用以及 Trim 电阻的计算

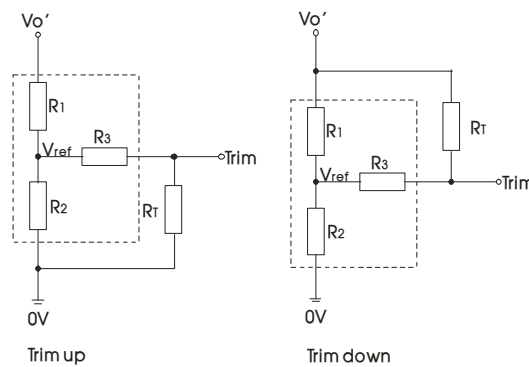

Trim 的使用电路(虚线框为产品内部)：

Trim 电阻的计算公式：

$$\begin{aligned} \text{up: } R_T &= \frac{\alpha R_2}{R_2 - \alpha} - R_3 & \alpha &= \frac{V_{ref}}{V_{o'} - V_{ref}} \cdot R_1 \\ \text{down: } R_T &= \frac{\alpha R_1}{R_1 - \alpha} - R_3 & \alpha &= \frac{V_{o'} - V_{ref}}{V_{ref}} \cdot R_2 \end{aligned}$$

$R_T$  为 Trim 电阻  
 $\alpha$  为自定义参数，无实际含义  
 $V_{o'}$  为实际需要的上调或下调电压

Vout(V)	R1(KΩ)	R2(KΩ)	R3(KΩ)	Vref(V)
12	10.90	2.87	15	2.5
24	24.77	2.87	5.1	2.5

4. 产品不支持输出并联升功率

5. 更多信息，请参考 DC-DC 应用笔记 [www.mornsun.cn](http://www.mornsun.cn)

URB24\_LD-50WR3 外观尺寸、建议印刷版图

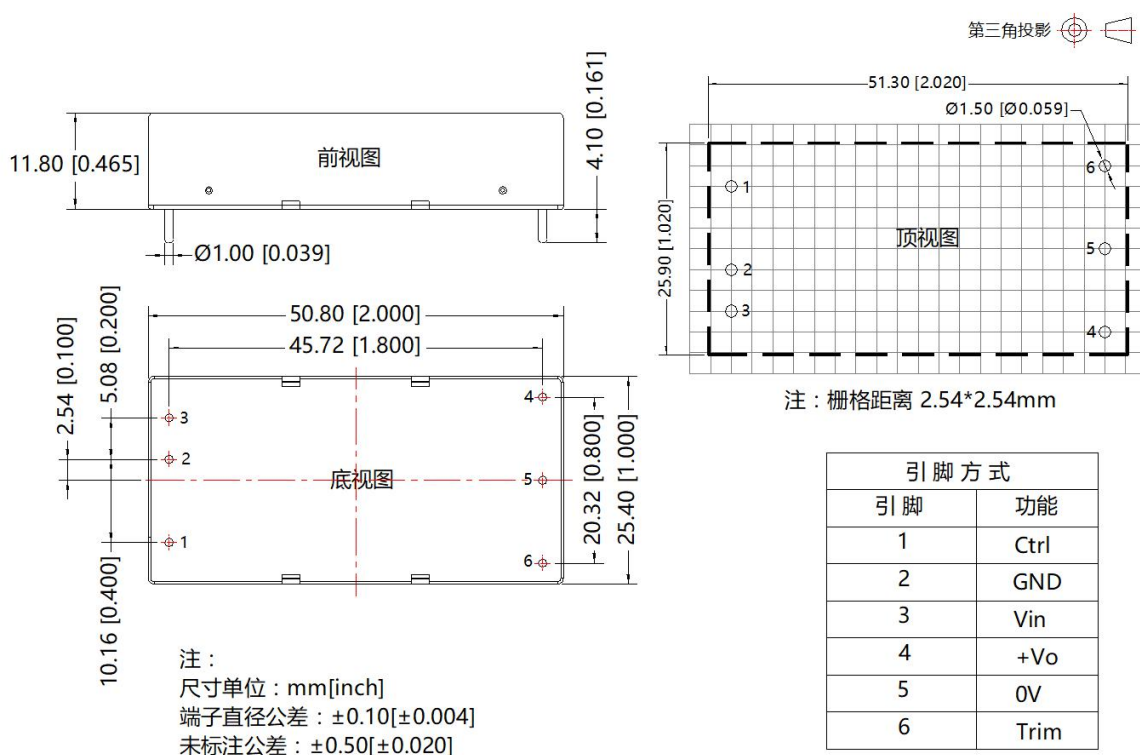

URB24\_LD-50WHR3 外观尺寸、建议印刷版图

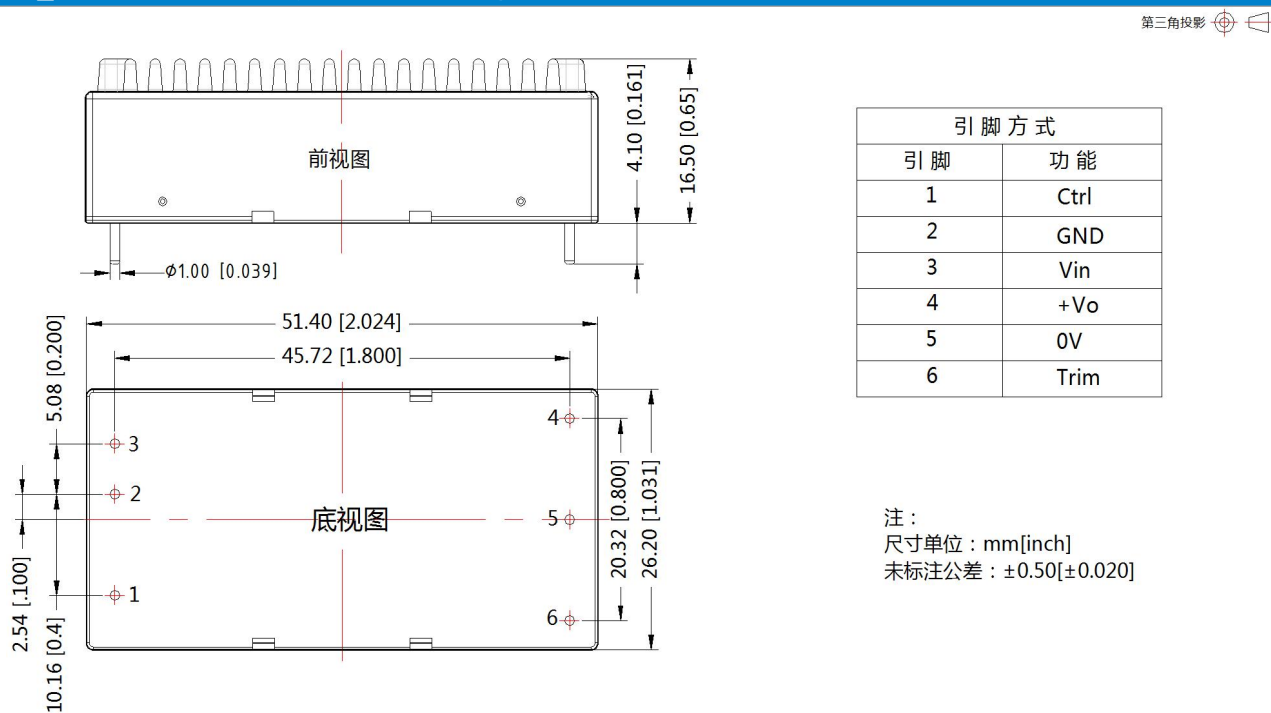



URB24\_LD-50WR3A2S 外观尺寸、建议印刷版图

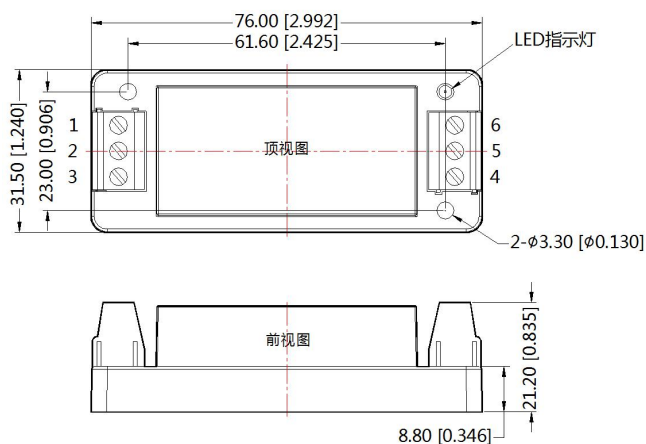
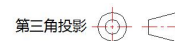

引脚方式						
引脚	1	2	3	4	5	6
功能	Ctrl	GND	Vin	+Vo	0V	Trim

注：  
尺寸单位: mm[inch]  
接线线径: 24-12 AWG  
紧固力矩: Max 0.4 N·m  
未标注公差: ±0.50[±0.020]

URB24\_LD-50WHR3A2S 外观尺寸、建议印刷版图

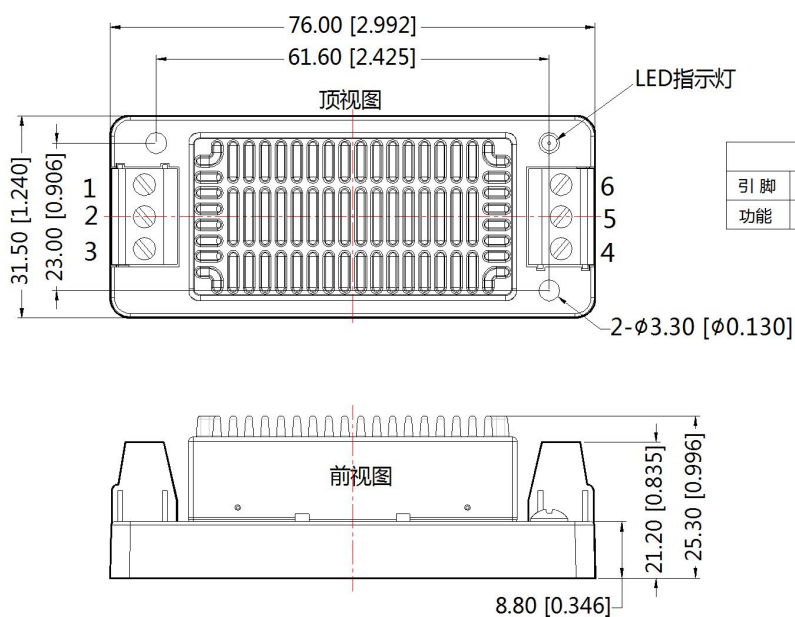
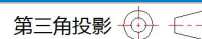

引脚方式						
引脚	1	2	3	4	5	6
功能	Ctrl	GND	Vin	+Vo	0V	Trim

注：  
尺寸单位: mm[inch]  
接线线径: 24-12 AWG  
紧固力矩: Max 0.4 N·m  
未标注公差: ±1.00[±0.039]

URB24\_LD-50WR3A4S 外观尺寸、建议印刷版图

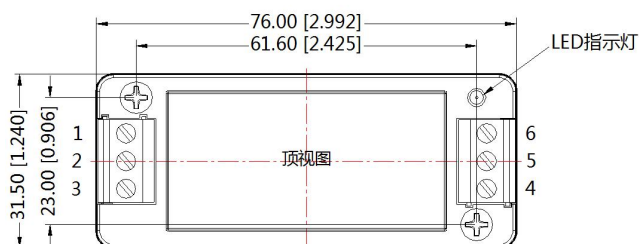

引脚方式						
引脚	1	2	3	4	5	6
功能	Ctrl	GND	Vin	+Vo	0V	Trim

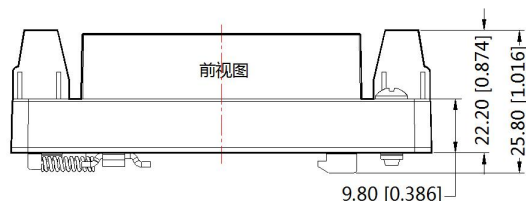

注：  
尺寸单位：mm[inch]  
导轨类型：TS35  
接线线径：24-12 AWG  
紧固力矩：Max 0.4 N·m  
未标注公差：±1.00[±0.039]

URB24\_LD-50WHR3A4S 外观尺寸、建议印刷版图

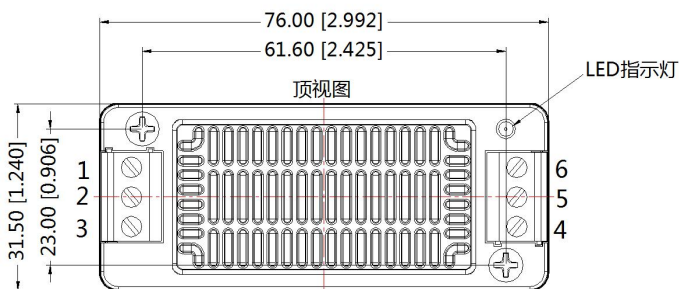
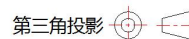

引脚方式						
引脚	1	2	3	4	5	6
功能	Ctrl	GND	Vin	+Vo	0V	Trim

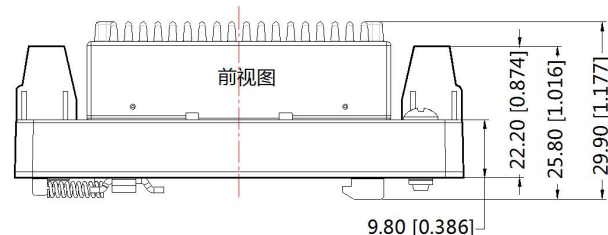

注：  
尺寸单位：mm[inch]  
导轨类型：TS35  
接线线径：24-12 AWG  
紧固力矩：Max 0.4 N·m  
未标注公差：±1.00[±0.039]

注:

1. 包装信息请参见《产品出货包装信息》，卧式封装包装包编号：58200035（不带散热片）、58200051（带散热片），A2S/A4S 包装包编号：58220022；
2. 建议在 10%以上负载使用，如果低于 10%负载，则产品的纹波指标可能超出规格，但是不影响产品的可靠性；
3. 最大容性负载均在输入电压范围、满负载条件下测试；
4. 除特殊说明外，本手册所有指标都在  $T_a=25^{\circ}\text{C}$ ，湿度 $<75\%\text{RH}$ ，标称输入电压和输出额定负载时测得；
5. 本手册所有指标测试方法均依据本公司企业标准；
6. 我司可提供产品定制，具体需求可直接联系我司技术人员；
7. 产品涉及法律法规：见“产品特点”、“EMC 特性”；
8. 我司产品报废后需按照 ISO14001 及相关环境法律法规分类存放，并交由有资质的单位处理。

## 广州金升阳科技有限公司

地址：广东省广州市黄埔区科学城科学大道科汇发展中心科汇一街 5 号

电话：86-20-38601850

传真：86-20-38601272

E-mail: [sales@mornsun.cn](mailto:sales@mornsun.cn)