

信頼性・安全性を徹底追求した小形基本スイッチ

- 10Aから21Aタイプまで豊富なバリエーションを揃えたオムロンのベストセラーマイクロスイッチ。
- ドア開閉時の電流しゃ断用などの用途に使用可能。
- 熱可塑性・熱硬化性ケースの2種類のタイプを用意。耐熱・耐トラッキング性などさまざまなご要望に対応。
- 直流開閉用のインジウム接点仕様も用意。

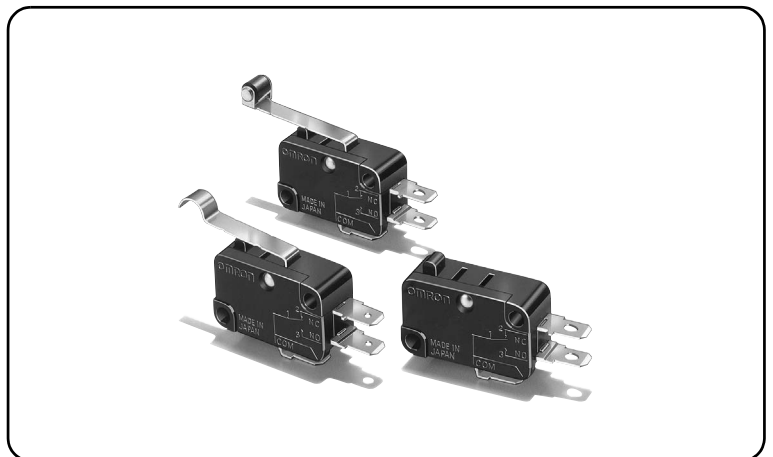

■形式基準 (形式基準の中には組み合わせ不可能な形式もありますので、詳しくは当社販売員にお問い合わせください。)

形V-①②-③④⑤⑥

①定格

- 21 : AC250V 21A
- 16 : AC250V 16A
- 15 : AC250V 15A
- 11 : AC250V 11A
- 10 : AC250V 10A

②アクチュエータ

無表示 : ピン押ボタン形

- 1 : ヒンジ・短レバー形
- 2 : ヒンジ・レバー形
- 3 : ヒンジ・長レバー形
- 4 : ヒンジ・アール・レバー形
- 5 : ヒンジ・ローラ・短レバー形
- 6 : ヒンジ・ローラ・レバー形

③接触仕様

- 1 : 1c(双投形)
- 2 : 1b(常閉形)
- 3 : 1a(常開形)

④端子仕様

- A : はんだづけ端子
- C2 : #187タブ端子
- C : #250タブ端子

⑤動作に必要な力(O_F)最大

- 6 : 3.92N
- 5 : 1.96N
- 4 : 0.98N



注. 数値はいずれもピン押ボタン形の値です。

⑥耐熱温度



- 無表示 : 一般形(105℃)、形 V-21 シリーズ(80℃)
- T : 耐熱形(150℃)

■種類 (◎印の機種は標準在庫機種です。無印(受注生産機種)の納期についてはお取引先会社にお問い合わせください。)

熱可塑性ケース

アクチュエータ	端子仕様	接触仕様	動作に必要な力(OF)最大	定格	21A	16A	11A
ピン押ボタン形 	はんだづけ端子(A)	1c	3.92N	—	—	◎形V-16-1A6	—
		1b		—	形V-16-2A6	—	
		1a		—	形V-16-3A6	—	
		1c	1.96N	—	—	◎形V-16-1A5	—
		1b		—	形V-16-2A5	—	
		1a		—	形V-16-3A5	—	
		1c	0.98N	—	—	—	◎形V-11-1A4
		1b		—	—	形V-11-2A4	
		1a		—	—	形V-11-3A4	
	#187タブ端子(C2)	1c	3.92N	—	—	形V-16-1C26	—
		1b		—	形V-16-2C26	—	
		1a		—	形V-16-3C26	—	
		1c	1.96N	—	—	◎形V-16-1C25	—
		1b		—	形V-16-2C25	—	
		1a		—	形V-16-3C25	—	
		1c	0.98N	—	—	—	形V-11-1C24
		1b		—	—	形V-11-2C24	
		1a		—	—	形V-11-3C24	
	#250タブ端子(C)	1c	3.92N	—	◎形V-21-1C6	形V-16-1C6	—
		1b		—	形V-21-2C6	形V-16-2C6	—
		1a		—	形V-21-3C6	形V-16-3C6	—
		1c	1.96N	—	—	形V-16-1C5	—
		1b		—	形V-16-2C5	—	
		1a		—	形V-16-3C5	—	
1c		0.98N	—	—	—	形V-11-1C4	
1b			—	—	形V-11-2C4		
1a			—	—	形V-11-3C4		
ヒンジ・短レバー形 	はんだづけ端子(A)	1c	3.92N	—	—	形V-161-1A6	—
		1b		—	形V-161-2A6	—	
		1a		—	形V-161-3A6	—	
		1c	1.96N	—	—	◎形V-161-1A5	—
		1b		—	形V-161-2A5	—	
		1a		—	形V-161-3A5	—	
		1c	0.98N	—	—	—	形V-111-1A4
		1b		—	—	形V-111-2A4	
		1a		—	—	形V-111-3A4	
	#187タブ端子(C2)	1c	3.92N	—	—	形V-161-1C26	—
		1b		—	形V-161-2C26	—	
		1a		—	形V-161-3C26	—	
		1c	1.96N	—	—	形V-161-1C25	—
		1b		—	形V-161-2C25	—	
		1a		—	形V-161-3C25	—	
		1c	0.98N	—	—	—	形V-111-1C24
		1b		—	—	形V-111-2C24	
		1a		—	—	形V-111-3C24	
	#250タブ端子(C)	1c	3.92N	—	形V-211-1C6	形V-161-1C6	—
		1b		—	形V-211-2C6	形V-161-2C6	—
		1a		—	形V-211-3C6	形V-161-3C6	—
		1c	1.96N	—	—	形V-161-1C5	—
		1b		—	形V-161-2C5	—	
		1a		—	—	—	
1c		0.98N	—	—	—	形V-111-1C4	
1b			—	—	形V-111-2C4		
1a			—	—	形V-111-3C4		
ヒンジ・レバー形 	はんだづけ端子(A)	1c	2.45N	—	—	形V-162-1A6	—
		1b		—	形V-162-2A6	—	
		1a		—	形V-162-3A6	—	
		1c	1.23N	—	—	◎形V-162-1A5	—
		1b		—	形V-162-2A5	—	
		1a		—	形V-162-3A5	—	
		1c	0.59N	—	—	—	◎形V-112-1A4
		1b		—	—	—	形V-112-3A4
		1a		—	—	—	—
	#187タブ端子(C2)	1c	2.45N	—	—	形V-162-1C26	—
		1b		—	—	—	
		1a		—	形V-162-3C26	—	
		1c	1.23N	—	—	形V-162-1C25	—
		1b		—	形V-162-2C25	—	
		1a		—	形V-162-3C25	—	
		1c	0.59N	—	—	—	◎形V-112-1C24
		1b		—	—	形V-112-2C24	
		1a		—	—	形V-112-3C24	
	#250タブ端子(C)	1c	2.45N	—	◎形V-212-1C6	形V-162-1C6	—
		1b		—	形V-212-2C6	形V-162-2C6	—
		1a		—	形V-212-3C6	形V-162-3C6	—
		1c	1.23N	—	—	形V-162-1C5	—
		1b		—	形V-162-2C5	—	
		1a		—	形V-162-3C5	—	
1c		0.59N	—	—	—	形V-112-1C4	
1b			—	—	形V-112-2C4		
1a			—	—	形V-112-3C4		



セパレータ(別売)、アクチュエータ(別売)、端子接続用部品(別売) ⇒ 「マイクロスイッチ 共通付属品」参照

アクチュエータ	端子仕様	接触仕様	動作に必要な力(OF)最大	定格	21A	16A	11A	
ヒンジ・長レバー形 	はんだづけ端子(A)	1c	1.27N	—	—	形V-163-1A6	—	
		1b		—	—	形V-163-2A6	—	
		1a		—	—	形V-163-3A6	—	
		1c	0.69N	—	—	◎形V-163-1A5	—	
		1b		—	—	形V-163-2A5	—	
		1a		—	—	形V-163-3A5	—	
		1c	0.34N	—	—	—	—	形V-113-1A4
		1b		—	—	—	—	形V-113-2A4
		1a		—	—	—	—	形V-113-3A4
	#187タブ端子(C2)	1c	1.27N	—	—	形V-163-1C26	—	
		1b		—	—	形V-163-2C26	—	
		1a		—	—	—	—	
		1c	0.69N	—	—	◎形V-163-1C25	—	
		1b		—	—	形V-163-2C25	—	
		1a		—	—	形V-163-3C25	—	
		1c	0.34N	—	—	—	—	形V-113-1C24
		1b		—	—	—	—	形V-113-2C24
		1a		—	—	—	—	形V-113-3C24
	#250タブ端子(C)	1c	1.27N	◎形V-213-1C6	形V-163-1C6	—	—	
		1b		形V-213-2C6	形V-163-2C6	—	—	
		1a		形V-213-3C6	形V-163-3C6	—	—	
		1c	0.69N	—	形V-163-1C5	—	—	
		1b		—	形V-163-2C5	—	—	
		1a		—	—	—	—	
1c		0.34N	—	—	—	—	形V-113-1C4	
1b			—	—	—	—	形V-113-2C4	
1a			—	—	—	—	形V-113-3C4	
ヒンジ・アール・レバー形 	はんだづけ端子(A)	1c	2.45N	—	—	形V-164-1A6	—	
		1b		—	—	—	—	
		1a		—	—	形V-164-3A6	—	
		1c	1.23N	—	—	◎形V-164-1A5	—	
		1b		—	—	形V-164-2A5	—	
		1a		—	—	形V-164-3A5	—	
		1c	0.59N	—	—	—	—	形V-114-1A4
		1b		—	—	—	—	形V-114-2A4
		1a		—	—	—	—	形V-114-3A4
	#187タブ端子(C2)	1c	2.45N	—	—	形V-164-1C26	—	
		1b		—	—	形V-164-2C26	—	
		1a		—	—	形V-164-3C26	—	
		1c	1.23N	—	—	形V-164-1C25	—	
		1b		—	—	形V-164-2C25	—	
		1a		—	—	形V-164-3C25	—	
		1c	0.59N	—	—	—	—	形V-114-1C24
		1b		—	—	—	—	形V-114-2C24
		1a		—	—	—	—	形V-114-3C24
	#250タブ端子(C)	1c	2.45N	形V-214-1C6	形V-164-1C6	—	—	
		1b		形V-214-2C6	形V-164-2C6	—	—	
		1a		形V-214-3C6	形V-164-3C6	—	—	
		1c	1.23N	—	形V-164-1C5	—	—	
		1b		—	形V-164-2C5	—	—	
		1a		—	形V-164-3C5	—	—	
1c		0.59N	—	—	—	—	形V-114-1C4	
1b			—	—	—	—	形V-114-2C4	
1a			—	—	—	—	形V-114-3C4	
ヒンジ・ローラ・短レバー形 	はんだづけ端子(A)	1c	4.71N	—	—	◎形V-165-1A6	—	
		1b		—	—	形V-165-2A6	—	
		1a		—	—	形V-165-3A6	—	
		1c	2.35N	—	—	◎形V-165-1A5	—	
		1b		—	—	形V-165-2A5	—	
		1a		—	—	◎形V-165-3A5	—	
		1c	1.18N	—	—	—	—	◎形V-115-1A4
		1b		—	—	—	—	形V-115-2A4
		1a		—	—	—	—	形V-115-3A4
	#187タブ端子(C2)	1c	4.71N	—	—	形V-165-1C26	—	
		1b		—	—	形V-165-2C26	—	
		1a		—	—	形V-165-3C26	—	
		1c	2.35N	—	—	◎形V-165-1C25	—	
		1b		—	—	形V-165-2C25	—	
		1a		—	—	形V-165-3C25	—	
		1c	1.18N	—	—	—	—	◎形V-115-1C24
		1b		—	—	—	—	形V-115-2C24
		1a		—	—	—	—	形V-115-3C24
	#250タブ端子(C)	1c	4.71N	◎形V-215-1C6	形V-165-1C6	—	—	
		1b		形V-215-2C6	形V-165-2C6	—	—	
		1a		形V-215-3C6	形V-165-3C6	—	—	
		1c	2.35N	—	形V-165-1C5	—	—	
		1b		—	形V-165-2C5	—	—	
		1a		—	形V-165-3C5	—	—	
1c		1.18N	—	—	—	—	形V-115-1C4	
1b			—	—	—	—	形V-115-2C4	
1a			—	—	—	—	形V-115-3C4	



セパレータ(別売)、アクチュエータ(別売)、端子接続用部品(別売) ⇒ 「マイクロスイッチ 共通付属品」参照

アクチュエータ	端子仕様	接触仕様	動作に必要な力(OF)最大	定格		
				21A	16A	11A
ヒンジ・ローラ・レバー形 	はんだづけ端子(A)	1c	2.45N	—	形V-166-1A6	—
		1b		—	形V-166-2A6	—
		1a		—	形V-166-3A6	—
		1c	1.23N	—	◎形V-166-1A5	—
		1b		—	形V-166-2A5	—
		1a		—	形V-166-3A5	—
		1c	0.59N	—	—	◎形V-116-1A4
		1b		—	—	形V-116-2A4
		1a		—	—	形V-116-3A4
	#187タブ端子(C2)	1c	2.45N	—	形V-166-1C26	—
		1b		—	形V-166-2C26	—
		1a		—	形V-166-3C26	—
		1c	1.23N	—	形V-166-1C25	—
		1b		—	形V-166-2C25	—
		1a		—	形V-166-3C25	—
		1c	0.59N	—	—	形V-116-1C24
		1b		—	—	形V-116-2C24
		1a		—	—	形V-116-3C24
	#250タブ端子(C)	1c	2.45N	◎形V-216-1C6	形V-166-1C6	—
		1b		—	形V-166-2C6	—
		1a		—	形V-166-3C6	—
		1c	1.23N	—	形V-166-1C5	—
		1b		—	形V-166-2C5	—
		1a		—	形V-166-3C5	—
1c		0.59N	—	—	形V-116-1C4	
1b			—	—	形V-116-2C4	
1a			—	—	形V-116-3C4	



熱硬化性ケース

アクチュエータ	端子仕様	接触仕様	動作に必要な力(OF)最大	定格			
				15A	10A	耐熱形	
				15A	10A	15A	10A
ピン押ボタン形 	はんだづけ端子(A)	1c	3.92N	◎形V-15-1A6	—	形V-15-1A6-T	—
		1b		—	—	—	—
		1a		—	—	—	—
		1c	1.96N	◎形V-15-1A5	◎形V-10-1A5	◎形V-15-1A5-T	形V-10-1A5-T
		1b		—	形V-10-2A5	—	—
		1a		—	◎形V-10-3A5	—	—
		1c	0.98N	—	◎形V-10-1A4	—	形V-10-1A4-T
		1b		—	形V-10-2A4	—	形V-10-2A4-T
		1a		—	形V-10-3A4	—	形V-10-3A4-T
	#187タブ端子(C2)	1c	3.92N	◎形V-15-1C26	—	形V-15-1C26-T	—
		1b		—	—	—	—
		1a		—	—	—	—
		1c	1.96N	◎形V-15-1C25	◎形V-10-1C25	形V-15-1C25-T	形V-10-1C25-T
		1b		—	形V-10-2C25	—	—
		1a		—	形V-10-3C25	—	—
		1c	0.98N	—	形V-10-1C24	—	形V-10-1C24-T
		1b		—	形V-10-2C24	—	—
		1a		—	形V-10-3C24	—	—
	#250タブ端子(C)	1c	3.92N	形V-15-1C6	—	形V-15-1C6-T	—
		1b		—	—	—	—
		1a		—	—	—	—
		1c	1.96N	形V-15-1C5	形V-10-1C5	形V-15-1C5-T	形V-10-1C5-T
		1b		—	形V-10-2C5	—	—
		1a		—	形V-15-3C5	—	—
1c		0.98N	—	形V-10-1C4	—	形V-10-1C4-T	
1b			—	形V-10-2C4	—	—	
1a			—	形V-10-3C4	—	—	
ヒンジ・短レバー形 	はんだづけ端子(A)	1c	3.92N	形V-151-1A6	—	形V-151-1A6-T	—
		1b		—	—	—	—
		1a		—	—	—	—
		1c	1.96N	◎形V-151-1A5	◎形V-101-1A5	形V-151-1A5-T	形V-101-1A5-T
		1b		—	形V-101-2A5	—	—
		1a		—	形V-101-3A5	—	—
		1c	0.98N	—	◎形V-101-1A4	—	形V-101-1A4-T
		1b		—	形V-101-2A4	—	—
		1a		—	形V-101-3A4	—	—
	#187タブ端子(C2)	1c	3.92N	形V-151-1C26	—	形V-151-1C26-T	—
		1b		—	—	—	—
		1a		—	—	—	—
		1c	1.96N	形V-151-1C25	形V-101-1C25	形V-151-1C25-T	形V-101-1C25-T
		1b		—	形V-101-2C25	—	—
		1a		—	形V-151-3C25	—	—
		1c	0.98N	—	形V-101-1C24	—	形V-101-1C24-T
		1b		—	形V-101-2C24	—	—
		1a		—	形V-101-3C24	—	—
	#250タブ端子(C)	1c	3.92N	形V-151-2C6	—	—	—
		1b		—	—	—	—
		1a		—	—	—	—
		1c	1.96N	形V-151-1C5	形V-101-1C5	形V-151-1C5-T	形V-101-1C5-T
		1b		—	形V-101-2C5	—	—
		1a		—	形V-101-3C5	—	—
1c		0.98N	—	形V-101-1C4	—	形V-101-1C4-T	
1b			—	形V-101-2C4	—	—	
1a			—	形V-101-3C4	—	—	

セパレータ(別売)、アクチュエータ(別売)、端子接続用部品(別売) ⇒ 「マイクロスイッチ 共通付属品」参照

アクチュエータ	端子仕様	接触仕様	動作に必要な力(OF)最大	定格		耐熱形	
				15A	10A	15A	10A
ヒンジ・レバー形 	はんだづけ端子 (A)	1c	2.45N	◎形V-152-1A6	—	形V-152-1A6-T	—
		1b		形V-152-2A6	—	—	—
		1a		形V-152-3A6	—	—	—
		1c	1.23N	◎形V-152-1A5	◎形V-102-1A5	◎形V-152-1A5-T	形V-102-1A5-T
		1b		形V-152-2A5	形V-102-2A5	—	—
		1a		形V-152-3A5	形V-102-3A5	—	—
		1c	0.59N	—	◎形V-102-1A4	—	形V-102-1A4-T
		1b		—	形V-102-2A4	—	—
		1a		—	形V-102-3A4	—	—
	#187タブ端子 (C2)	1c	2.45N	形V-152-1C26	—	形V-152-1C26-T	—
		1b		形V-152-2C26	—	—	—
		1a		形V-152-3C26	—	—	—
		1c	1.23N	◎形V-152-1C25	形V-102-1C25	形V-152-1C25-T	形V-102-1C25-T
		1b		形V-152-2C25	形V-102-2C25	—	—
		1a		形V-152-3C25	形V-102-3C25	—	—
		1c	0.59N	—	形V-102-1C24	—	形V-102-1C24-T
		1b		—	形V-102-2C24	—	—
		1a		—	形V-102-3C24	—	—
	#250タブ端子 (C)	1c	2.45N	形V-152-1C6	—	形V-152-1C6-T	—
		1b		形V-152-2C6	—	—	—
		1a		形V-152-3C6	—	—	—
		1c	1.23N	形V-152-1C5	形V-102-1C5	形V-152-1C5-T	形V-102-1C5-T
		1b		形V-152-2C5	形V-102-2C5	—	—
		1a		形V-152-3C5	形V-102-3C5	—	—
1c		0.59N	—	形V-102-1C4	—	形V-102-1C4-T	
1b			—	形V-102-2C4	—	—	
1a			—	形V-102-3C4	—	—	
ヒンジ・長レバー形 	はんだづけ端子 (A)	1c	1.27N	形V-153-1A6	—	形V-153-1A6-T	—
		1b		形V-153-2A6	—	—	—
		1a		形V-153-3A6	—	—	—
		1c	0.69N	◎形V-153-1A5	◎形V-103-1A5	◎形V-153-1A5-T	形V-103-1A5-T
		1b		形V-153-2A5	形V-103-2A5	—	—
		1a		形V-153-3A5	形V-103-3A5	—	—
		1c	0.34N	—	◎形V-103-1A4	—	◎形V-103-1A4-T
		1b		—	形V-103-2A4	—	—
		1a		—	形V-103-3A4	—	—
	#187タブ端子 (C2)	1c	1.27N	形V-153-1C26	—	形V-153-1C26-T	—
		1b		形V-153-2C26	—	—	—
		1a		形V-153-3C26	—	—	—
		1c	0.69N	形V-153-1C25	形V-103-1C25	形V-153-1C25-T	形V-103-1C25-T
		1b		形V-153-2C25	形V-103-2C25	—	—
		1a		形V-153-3C25	形V-103-3C25	—	—
		1c	0.34N	—	形V-103-1C24	—	形V-103-1C24-T
		1b		—	形V-103-2C24	—	—
		1a		—	形V-103-3C24	—	—
	#250タブ端子 (C)	1c	1.27N	形V-153-1C6	—	形V-153-1C6-T	—
		1b		形V-153-2C6	—	—	—
		1a		—	—	—	—
		1c	0.69N	形V-153-1C5	形V-103-1C5	形V-153-1C5-T	形V-103-1C5-T
		1b		形V-153-2C5	形V-103-2C5	—	—
		1a		形V-153-3C5	形V-103-3C5	—	—
1c		0.34N	—	形V-103-1C4	—	形V-103-1C4-T	
1b			—	形V-103-2C4	—	—	
1a			—	形V-103-3C4	—	—	
ヒンジ・アール・レバー形 	はんだづけ端子 (A)	1c	2.45N	形V-154-1A6	—	形V-154-1A6-T	—
		1b		形V-154-2A6	—	—	—
		1a		—	—	—	—
		1c	1.23N	◎形V-154-1A5	◎形V-104-1A5	◎形V-154-1A5-T	形V-104-1A5-T
		1b		形V-154-2A5	形V-104-2A5	—	—
		1a		形V-154-3A5	形V-104-3A5	—	—
		1c	0.59N	—	◎形V-104-1A4	—	形V-104-1A4-T
		1b		—	形V-104-2A4	—	—
		1a		—	形V-104-3A4	—	—
	#187タブ端子 (C2)	1c	2.45N	◎形V-154-1C26	—	形V-154-1C26-T	—
		1b		形V-154-2C26	—	—	—
		1a		形V-154-3C26	—	—	—
		1c	1.23N	形V-154-1C25	形V-104-1C25	形V-154-1C25-T	形V-104-1C25-T
		1b		形V-154-2C25	形V-104-2C25	—	—
		1a		—	形V-104-3C25	—	—
		1c	0.59N	—	形V-104-1C24	—	形V-104-1C24-T
		1b		—	—	—	—
		1a		—	形V-104-3C24	—	—
	#250タブ端子 (C)	1c	2.45N	形V-154-1C6	—	形V-154-1C6-T	—
		1b		形V-154-2C6	—	—	—
		1a		形V-154-3C6	—	—	—
		1c	1.23N	形V-154-1C5	—	形V-154-1C5-T	形V-104-1C5-T
		1b		形V-154-2C5	形V-104-2C5	—	—
		1a		形V-154-3C5	形V-104-3C5	—	—
1c		0.59N	—	形V-104-1C4	—	形V-104-1C4-T	
1b			—	形V-104-2C4	—	—	
1a			—	形V-104-3C4	—	—	

セパレータ(別売)、アクチュエータ(別売)、端子接続用部品(別売) ⇒ 「マイクロスイッチ 共通付属品」参照

アクチュエータ	端子仕様	接触仕様	動作に必要な力 (OF) 最大	定格			
				15A	10A	耐熱形	
					15A	10A	
ヒンジ・ローラ・短レバー形 	はんだづけ端子 (A)	1c	4.71N	◎形V-155-1A6	—	形V-155-1A6-T	—
		1b		形V-155-2A6	—	—	—
		1a		形V-155-3A6	—	—	—
		1c	2.35N	◎形V-155-1A5	◎形V-105-1A5	◎形V-155-1A5-T	形V-105-1A5-T
		1b		形V-155-2A5	—	—	—
		1a		形V-155-3A5	形V-105-3A5	—	—
		1c	1.18N	—	◎形V-105-1A4	—	◎形V-105-1A4-T
		1b		—	形V-105-2A4	—	—
		1a		—	形V-105-3A4	—	—
	#187タブ端子 (C2)	1c	4.71N	形V-155-1C26	—	形V-155-1C26-T	—
		1b		形V-155-2C26	—	—	—
		1a		形V-155-3C26	—	—	—
		1c	2.35N	◎形V-155-1C25	◎形V-105-1C25	形V-155-1C25-T	形V-105-1C25-T
		1b		—	形V-105-2C25	—	—
		1a		形V-155-3C25	形V-105-3C25	—	—
		1c	1.18N	—	形V-105-1C24	—	形V-105-1C24-T
		1b		—	形V-105-2C24	—	—
		1a		—	—	—	—
	#250タブ端子 (C)	1c	4.71N	形V-155-1C6	—	形V-155-1C6-T	—
		1b		形V-155-2C6	—	—	—
		1a		形V-155-3C6	—	—	—
		1c	2.35N	◎形V-155-1C5	形V-105-1C5	形V-155-1C5-T	形V-105-1C5-T
		1b		形V-155-2C5	形V-105-2C5	—	—
		1a		形V-155-3C5	形V-105-3C5	—	—
1c		1.18N	—	形V-105-1C4	—	形V-105-1C4-T	
1b			—	—	—	—	
1a			—	—	—	—	
ヒンジ・ローラ・レバー形 	はんだづけ端子 (A)	1c	2.45N	◎形V-156-1A6	—	形V-156-1A6-T	—
		1b		—	—	—	—
		1a		形V-156-3A6	—	—	—
		1c	1.23N	◎形V-156-1A5	◎形V-106-1A5	◎形V-156-1A5-T	形V-106-1A5-T
		1b		形V-156-2A5	形V-106-2A5	—	—
		1a		形V-156-3A5	形V-106-3A5	—	—
		1c	0.59N	—	◎形V-106-1A4	—	◎形V-106-1A4-T
		1b		—	形V-106-2A4	—	—
		1a		—	—	—	—
	#187タブ端子 (C2)	1c	2.45N	形V-156-1C26	—	形V-156-1C26-T	—
		1b		形V-156-2C26	—	—	—
		1a		形V-156-3C26	—	—	—
		1c	1.23N	◎形V-156-1C25	形V-106-1C25	形V-156-1C25-T	形V-106-1C25-T
		1b		形V-156-2C25	形V-106-2C25	—	—
		1a		形V-156-3C25	形V-106-3C25	—	—
		1c	0.59N	—	形V-106-1C24	—	形V-106-1C24-T
		1b		—	—	—	—
		1a		—	形V-106-3C24	—	—
	#250タブ端子 (C)	1c	2.45N	形V-156-1C6	—	形V-156-1C6-T	—
		1b		形V-156-2C6	—	—	—
		1a		形V-156-3C6	—	—	—
		1c	1.23N	形V-156-1C5	形V-106-1C5	形V-156-1C5-T	形V-106-1C5-T
		1b		形V-156-2C5	形V-106-2C5	—	—
		1a		形V-156-3C5	形V-106-3C5	—	—
1c		0.59N	—	形V-106-1C4	—	形V-106-1C4-T	
1b			—	形V-106-2C4	—	—	
1a			—	形V-106-3C4	—	—	

直流仕様(形V-21(IN)シリーズ)

アクチュエータ	端子仕様	接触仕様	動作に必要な力 (OF) 最大	定格
ピン押ボタン形 	#250タブ端子 (C)	1c	3.92N	DC30V 12A 形V-21-1C6(IN)

■接触仕様

●1cタイプ(双投形)

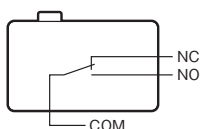

●1bタイプ(常閉形)

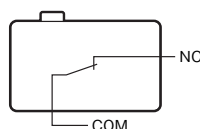

●1aタイプ(常開形)

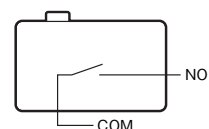

セパレータ(別売)、アクチュエータ(別売)、端子接続用部品(別売) ⇒ 「マイクロスイッチ 共通付属品」参照

■接点仕様

項目	形式	形V-21	形V-16	形V-15	形V-11	形V-10	形V-21(IN)
接点	仕様	リベット					
	材質	銀合金			銀		インジウム合金
	間隔(標準値)	1mm(Fギャップ)					
突入電流	常時閉路	最大50A	最大40A	最大36A	最大24A		最大50A
	常時開路						
最小適用負荷(参考値)		DC5V 160mA					

■定格

形式	定格電圧	項目	抵抗負荷
形V-21シリーズ	AC250V		21A
	DC125V		0.6A
	DC250V		0.3A
形V-16シリーズ	AC250V		16A
	DC125V		0.6A
	DC250V		0.3A
形V-15シリーズ	AC250V		15A
	DC125V		0.6A
	DC250V		0.3A
形V-11シリーズ	AC250V		11A
	DC125V		0.6A
	DC250V		0.3A
形V-10シリーズ	AC250V		10A
	DC125V		0.6A
	DC250V		0.3A
形V-21(IN)シリーズ	DC30V		12A

注. 上記定格は、以下の条件で試験を行った場合です。

- (1) 周囲温度：20±2℃
- (2) 周囲湿度：65±5%RH
- (3) 操作ひん度：30回/min

■性能

項目	形式	形V-10シリーズ	形V-11シリーズ	形V-15シリーズ	形V-16シリーズ	形V-21シリーズ	形V-21(IN)シリーズ
許容操作速度		0.1mm～1m/s(ピン押ボタン形の場合)					
許容操作ひん度	機械的	600回/min(ピン押ボタン形の場合)					
	電氣的	60回/min					
絶縁抵抗		100MΩ以上(DC500V絶縁抵抗計にて)					
接触抵抗(初期値)		15mΩ以下					
耐電圧*1	同極端子間	AC1,000V 50/60Hz 1min					
	充電金属部とアース間	AC1,500V 50/60Hz 1min	AC2,000V 50/60Hz 1min	AC1,500V 50/60Hz 1min	AC2,000V 50/60Hz 1min		
	各端子と非充電金属部間	AC1,500V 50/60Hz 1min	AC2,000V 50/60Hz 1min	AC1,500V 50/60Hz 1min	AC2,000V 50/60Hz 1min		
振動*2	誤動作	周波数10～55Hz 複振幅1.5mm					
衝撃*2	耐久	最大1,000m/s ²					
	誤動作	最大200m/s ²			最大300m/s ²		
耐久性*3	機械的	5,000万回以上(60回/min)					
	電氣的	30万回以上(30回/min) 耐熱形：5万回以上(30回/min)	30万回以上(30回/min)	10万回以上(30回/min) 耐熱形：2万回以上(30回/min)	10万回以上(30回/min)		
保護構造		IEC IP40					
感電保護クラス		Class I					
PTI(トラッキング特性)		175					
使用温度範囲		-25～+105℃(V-21シリーズ：-25～+80℃)(耐熱形：-25～+150℃) 60%RH以下(ただし、氷結、結露しないこと)					
使用湿度範囲		85%RH以下(+5～+35℃にて)					
質量		約6.2g(ピン押ボタン形の場合)					

注. 上記は初期における値です。

*1. 耐電圧は、セパレータを使用した時の数値です。

*2. ピン押ボタン形では自由位置と動作限度位置、レバー形の場合は動作限度位置での値です。接点の開路または閉路は1ms以内です。

*3. 試験条件についてはお問い合わせください。

■安全規格認証定格

UL(UL61058-1)/cUL(CSA C22.2 No.61058-1)

定格電圧 形式	形V-21	形V-16	形V-15	形V-11	形V-10
AC 125V 250V	21A 1/2HP	16A 1/2HP	15A 1/2HP	11A 1/2HP	10A 1/2HP
DC 125V 250V				0.6A	
				0.3A	

VDE(EN61058-1)

VDEに関しては、個別の認証形式は当社までお問い合わせください。

定格電圧	形式	形V-21	形V-16	形V-11
AC250V		20(4)A	16(4)A	11(2)A

試験条件：5E4(50,000回) 形V-16、形V-11 T105(0～+105℃)

形V-21 T80(0～+80℃)

注. 形V-21(IN)シリーズは安全規格認証品ではありません。

■端子の種類／形状 (単位:mm)

端子仕様	はんだづけ端子(A)	#187タブ端子(C2)	#250タブ端子(C)
下端子	<p>t=0.5 (10) 3-はんだづけ端子</p>	<p>t=0.5 (10) 3-#187タブ端子</p>	<p>t=0.8 (12.0) 3-#250タブ端子</p>
端子部の寸法	<p>*この寸法は、φ1.6の中心までの長さです。</p>	<p>φ1.6端子穴</p>	<p>φ1.65端子穴</p>

注. 上記は接触仕様が1cの場合です。1a、1bは、端子が2本となります。端子の位置は、6ページの「**■接触仕様**」をご覧ください。

■取り付け穴加工寸法 (単位:mm)

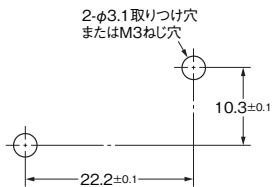

■外形寸法 (単位:mm) / 動作特性

熱可塑性ケース 形V-21 / 形V-16 / 形V-11 / 形V-21(IN)

イラスト、図面は、#250タブ端子(C)の場合です。16A、11Aタイプは、はんだづけ端子(A)と#187タブ端子(C2)もあり、端子寸法についてのみ異なります。はんだづけ端子(A)と#187タブ端子(C2)の寸法は省略していますので、前ページの「■端子の種類/形状」をご覧ください。

□の中には、端子仕様による記号が入ります。組み合わせ可能な形式については、「■種類」をご覧ください。

●ピン押ボタン形

- 形V-21-1□6
- 形V-16-1□6
- 形V-16-1□5
- 形V-11-1□4

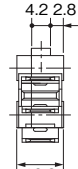
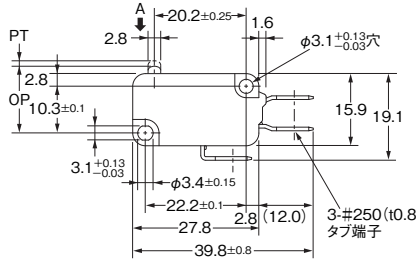
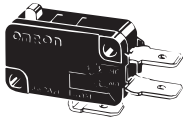

動作特性	形式	形V-21-1□6 形V-16-1□6	形V-16 -1□5	形V-11 -1□4
動作に必要な力	OF 最大	3.92N	1.96N	0.98N
	もどりの力 RF 最小	0.78N	0.49N	0.20N
動作までの動き	PT 最大	1.2mm		
	動作後の動き OT 最小	1.0mm		
応差の動き MD 最大		0.4mm		
動作位置 OP		14.7 ± 0.4mm		

●ヒンジ・短レバー形

- 形V-211-1□6
- 形V-161-1□6
- 形V-161-1□5
- 形V-111-1□4

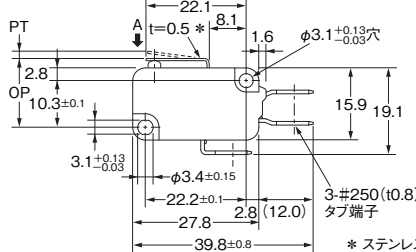
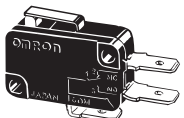

動作特性	形式	形V-211-1□6 形V-161-1□6	形V-161 -1□5	形V-111 -1□4
動作に必要な力	OF 最大	3.92N	1.96N	0.98N
	もどりの力 RF 最小	0.49N	0.49N	0.15N
動作までの動き	PT 最大	1.6mm		
	動作後の動き OT 最小	0.8mm		
応差の動き MD 最大		0.6mm		
動作位置 OP		15.2 ± 0.5mm		

* ステンレス鋼レバー

●ヒンジ・レバー形

- 形V-212-1□6
- 形V-162-1□6
- 形V-162-1□5
- 形V-112-1□4

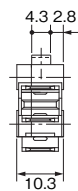
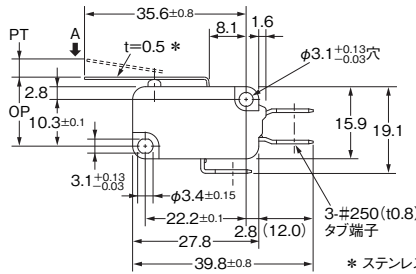
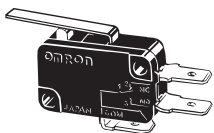

動作特性	形式	形V-212-1□6 形V-162-1□6	形V-162 -1□5	形V-112 -1□4
動作に必要な力	OF 最大	2.45N	1.23N	0.59N
	もどりの力 RF 最小	0.25N	0.14N	0.06N
動作までの動き	PT 最大	4.0mm		
	動作後の動き OT 最小	1.6mm		
応差の動き MD 最大		1.5mm		
動作位置 OP		15.2 ± 1.2mm		

* ステンレス鋼レバー

●ヒンジ・長レバー形

- 形V-213-1□6
- 形V-163-1□6
- 形V-163-1□5
- 形V-113-1□4

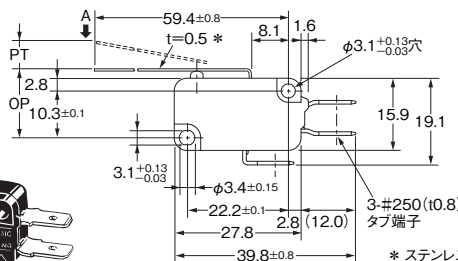
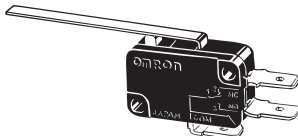

動作特性	形式	形V-213-1□6 形V-163-1□6	形V-163 -1□5	形V-113 -1□4
動作に必要な力	OF 最大	1.27N	0.69N	0.34N
	もどりの力 RF 最小	0.12N	0.06N	-
動作までの動き	PT 最大	9.0mm		9.0mm
	動作後の動き OT 最小	2.0mm		3.2mm
応差の動き MD 最大		2.8mm		2.8mm
動作位置 OP		15.2 ^{+2.6} _{-3.2} mm		15.2 ± 2.6mm

* ステンレス鋼レバー

注1. 上記、外形寸法図中、指定のない部分の寸法公差は±0.4mmです。

注2. 動作特性は、A方向(↓)に動作した場合です。

●ヒンジ・アール・レバー形

形V-214-1□6
 形V-164-1□6
 形V-164-1□5
 形V-114-1□4

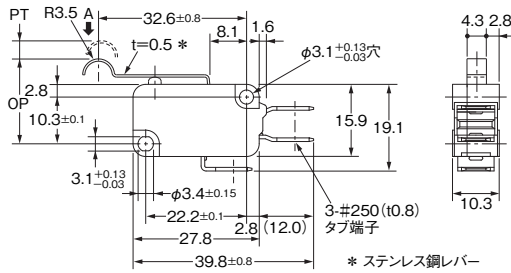
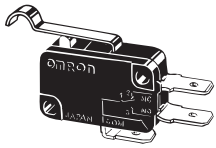

動作特性	形式	形V-214-1□6 形V-164-1□6	形V-164 -1□5	形V-114 -1□4
動作に必要な力	OF 最大	2.45N	1.23N	0.59N
もどりの力	RF 最小	0.25N	0.14N	0.06N
動作までの動き	PT 最大	4.0mm		
動作後の動き	OT 最小	1.6mm		
応差の動き	MD 最大	1.5mm		
動作位置	OP	18.7 ± 1.2mm		

●ヒンジ・ローラ・短レバー形

形V-215-1□6
 形V-165-1□6
 形V-165-1□5
 形V-115-1□4

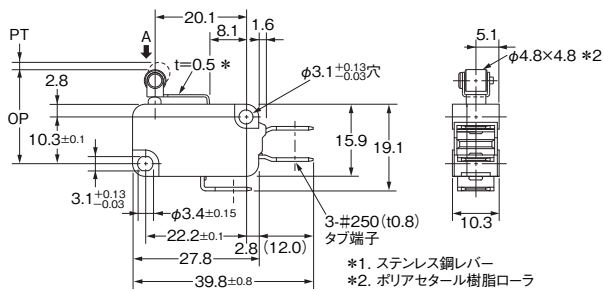
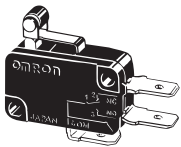

動作特性	形式	形V-215-1□6 形V-165-1□6	形V-165 -1□5	形V-115 -1□4
動作に必要な力	OF 最大	4.71N	2.35N	1.18N
もどりの力	RF 最小	0.49N	0.49N	0.15N
動作までの動き	PT 最大	1.6mm		
動作後の動き	OT 最小	0.8mm		
応差の動き	MD 最大	0.6mm		
動作位置	OP	20.7 ± 0.6mm		

●ヒンジ・ローラ・レバー形

形V-216-1□6
 形V-166-1□6
 形V-166-1□5
 形V-116-1□4

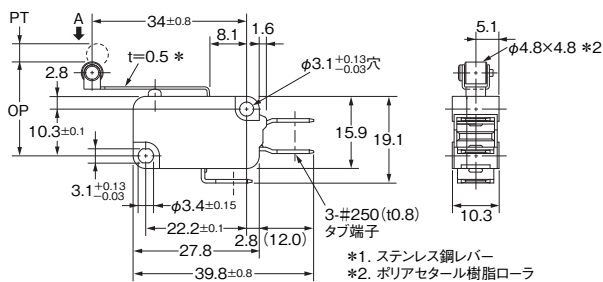
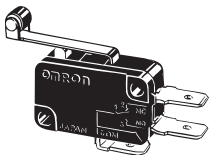

動作特性	形式	形V-216-1□6 形V-166-1□6	形V-166 -1□5	形V-116 -1□4
動作に必要な力	OF 最大	2.45N	1.23N	0.59N
もどりの力	RF 最小	0.25N	0.14N	0.06N
動作までの動き	PT 最大	4.0mm		
動作後の動き	OT 最小	1.6mm		
応差の動き	MD 最大	1.5mm		
動作位置	OP	20.7 ± 1.2mm		

注1. 上記、外形寸法図中、指定のない部分の寸法公差は±0.4mmです。

注2. 動作特性は、A方向(↓)に動作した場合です。

熱硬化性ケース 形V-15 / 形V-10 タイプ 一般形(105℃)、耐熱形(150℃)共通

以下の外形寸法・動作特性は、無表示：一般形(105℃)、-T：耐熱形(150℃)共通となります。
イラスト、図面は、はんだづけ端子(A)の場合です。15A、10Aタイプは、#187タブ端子(C2)があり、端子寸法についてのみ異なります。#187タブ端子(C2)は省略していますので、8ページの「■端子の種類/形状」をご覧ください。

□の中には、端子仕様による記号が入ります。組み合わせ可能な形式については、「■種類」をご覧ください。

●ピン押ボタン形

- 形V-15-1□6
- 形V-15-1□5
- 形V-10-1□5
- 形V-10-1□4

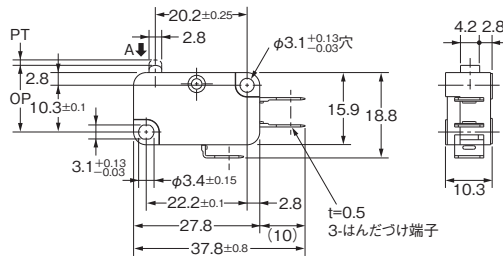
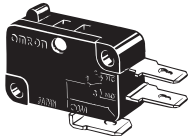

動作特性	形式	形V-15 -1□6	形V-15-1□5 形V-10-1□5	形V-10 -1□4
動作に必要な力 もどりの力	OF 最大	3.92N	1.96N	0.98N
	RF 最小	0.78N	0.49N	0.20N
動作までの動き	PT 最大	1.2mm		
	動作後の動き	OT 最小	1.0mm	
	応差の動き	MD 最大	0.4mm	
動作位置	OP	14.7 ± 0.4mm		

●ヒンジ・短レバー形

- 形V-151-1□6
- 形V-151-1□5
- 形V-101-1□5
- 形V-101-1□4

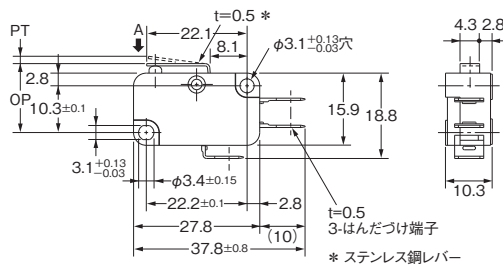
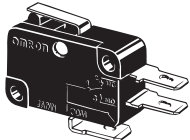

動作特性	形式	形V-151 -1□6	形V-151-1□5 形V-101-1□5	形V-101 -1□4
動作に必要な力 もどりの力	OF 最大	3.92N	1.96N	0.98N
	RF 最小	0.49N	0.49N	0.15N
動作までの動き	PT 最大	1.6mm		
	動作後の動き	OT 最小	0.8mm	
	応差の動き	MD 最大	0.6mm	
動作位置	OP	15.2 ± 0.5mm		

●ヒンジ・レバー形

- 形V-152-1□6
- 形V-152-1□5
- 形V-102-1□5
- 形V-102-1□4

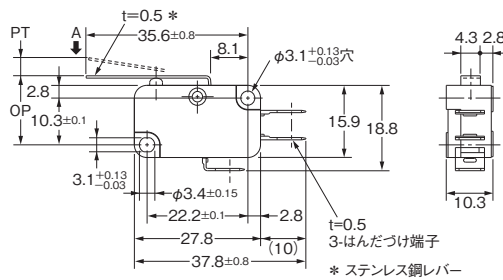
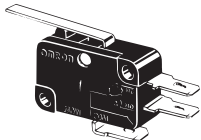

動作特性	形式	形V-152 -1□6	形V-152-1□5 形V-102-1□5	形V-102 -1□4
動作に必要な力 もどりの力	OF 最大	2.45N	1.23N	0.59N
	RF 最小	0.25N	0.14N	0.06N
動作までの動き	PT 最大	4.0mm		
	動作後の動き	OT 最小	1.6mm	
	応差の動き	MD 最大	1.5mm	
動作位置	OP	15.2 ± 1.2mm		

●ヒンジ・長レバー形

- 形V-153-1□6
- 形V-153-1□5
- 形V-103-1□5
- 形V-103-1□4

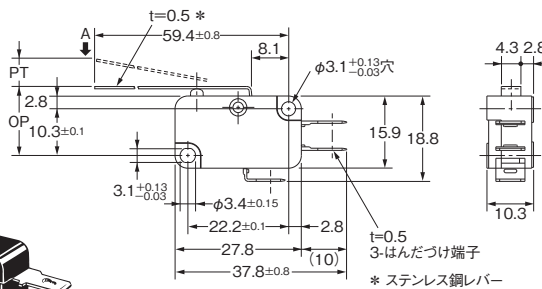
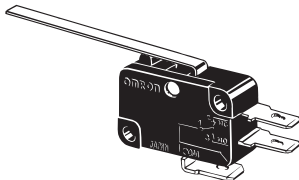

動作特性	形式	形V-153 -1□6	形V-153-1□5 形V-103-1□5	形V-103 -1□4
動作に必要な力 もどりの力	OF 最大	1.27N	0.69N	0.34N
	RF 最小	0.12N	0.06N	-
動作までの動き	PT 最大	9.0mm		
	動作後の動き	OT 最小	2.0mm	
	応差の動き	MD 最大	2.8mm	
動作位置	OP	15.2 ^{+0.25} _{-0.32} mm		15.2 ± 2.6mm

注1. 上記、外形寸法図中、指定のない部分の寸法公差は±0.4mmです。
注2. 動作特性は、A方向(↓)に動作した場合です。

●ヒンジ・アール・レバー形

- 形V-154-1□6
- 形V-154-1□5
- 形V-104-1□5
- 形V-104-1□4

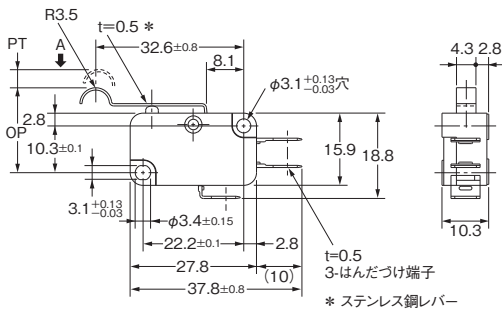
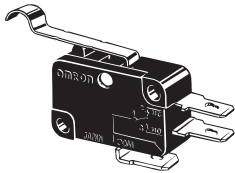

動作特性	形式	形V-154-1□6	形V-154-1□5 形V-104-1□5	形V-104-1□4
動作に必要な力	OF 最大	2.45N	1.23N	0.59N
もどりの力	RF 最小	0.25N	0.14N	0.06N
動作までの動き	PT 最大	4.0mm		
動作後の動き	OT 最小	1.6mm		
応差の動き	MD 最大	1.5mm		
動作位置	OP	18.7 ± 1.2mm		

●ヒンジ・ローラ・短レバー形

- 形V-155-1□6
- 形V-155-1□5
- 形V-105-1□5
- 形V-105-1□4

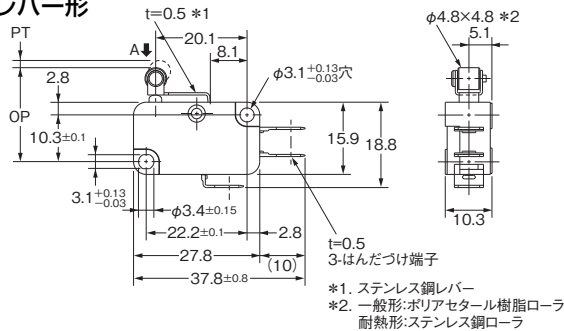
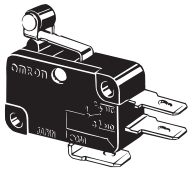

動作特性	形式	形V-155-1□6	形V-155-1□5 形V-105-1□5	形V-105-1□4
動作に必要な力	OF 最大	4.71N	2.35N	1.18N
もどりの力	RF 最小	0.49N	0.49N	0.15N
動作までの動き	PT 最大	1.6mm		
動作後の動き	OT 最小	0.8mm		
応差の動き	MD 最大	0.6mm		
動作位置	OP	20.7 ± 0.6mm		

●ヒンジ・ローラ・レバー形

- 形V-156-1□6
- 形V-156-1□5
- 形V-106-1□5
- 形V-106-1□4

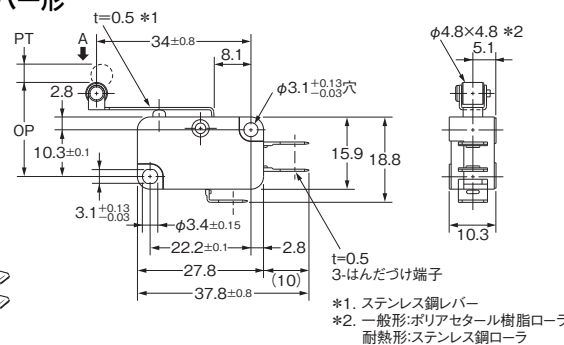
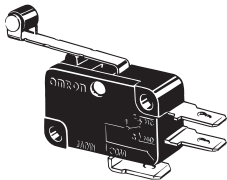

動作特性	形式	形V-156-1□6	形V-156-1□5 形V-106-1□5	形V-106-1□4
動作に必要な力	OF 最大	2.45N	1.23N	0.59N
もどりの力	RF 最小	0.25N	0.14N	0.06N
動作までの動き	PT 最大	4.0mm		
動作後の動き	OT 最小	1.6mm		
応差の動き	MD 最大	1.5mm		
動作位置	OP	20.7 ± 1.2mm		

注1. 上記、外形寸法図中、指定のない部分の寸法公差は±0.4mmです。
注2. 動作特性は、A方向(↓)に動作した場合です。

■正しくお使いください

★必ず「共通の注意事項」を合わせてご覧の上、正しくお使いください。

安全上の要点

●はんだづけについて

- ・はんだづけ端子への接続
はんだづけの処理時間としては、目安として60W(コテ先温度 +250~+350℃)のはんだゴテで5秒以下とし、はんだづけの後1分間は外力を与えないようにしてください。
フラックスの使用は最低限の量としてください。フラックスがスイッチ内部に侵入しますと、接触障害の原因となります。
- ・#187タブ端子への接続
#187タブ用リセプタクルを使用し、端子に対しまっすぐに挿入してください。
端子の横方向および上下方向から過大な外力を印可すると端子変形およびハウジング破損の原因となります。
- ・#250タブ端子への接続
#250タブ用リセプタクルを使用し、端子に対しまっすぐに挿入してください。
端子の横方向および上下方向から過大な外力を印可すると端子変形およびハウジング破損の原因となります。

使用上の注意

●取り付けについて

取り付けにはM3ねじを用い、平座金、ばね座金などを使用して堅固に取り付けてください。その際の締めつけトルクは0.39~0.59N・mとしてください。

オムロン商品ご購入のお客様へ

ご承諾事項

平素はオムロン株式会社(以下「当社」)の商品をご愛用いただき誠にありがとうございます。

「当社商品」のご購入について特別の合意がない場合には、お客様のご購入先にかかわらず、本ご承諾事項記載の条件を適用いたします。ご承諾のうえご注文ください。

1. 定義

本ご承諾事項中の用語の定義は次のとおりです。

- (1) 「当社商品」: 「当社」の F A システム機器、汎用制御機器、センシング機器、電子・機構部品
- (2) 「カタログ等」: 「当社商品」に関する、ベスト制御機器オムロン、電子・機構部品総合カタログ、その他のカタログ、仕様書、取扱説明書、マニュアル等であって電磁的方法で提供されるものも含みます。
- (3) 「利用条件等」: 「カタログ等」に記載の、「当社商品」の利用条件、定格、性能、動作環境、取り扱い方法、利用上の注意、禁止事項その他
- (4) 「お客様用途」: 「当社商品」のお客様におけるご利用方法であって、お客様が製造する部品、電子基板、機器、設備またはシステム等への「当社商品」の組み込み又は利用を含みます。
- (5) 「適合性等」: 「お客様用途」での「当社商品」の (a) 適合性、(b) 動作、(c) 第三者の知的財産の非侵害、(d) 法令の遵守および (e) 各種規格の遵守

2. 記載事項のご注意

「カタログ等」の記載内容については次の点をご理解ください。

- (1) 定格値および性能値は、単独試験における各条件のもとで得られた値であり、各定格値および性能値の複合条件のもとで得られる値を保証するものではありません。
- (2) 参考データはご参考として提供するもので、その範囲で常に正常に動作することを保証するものではありません。
- (3) 利用事例はご参考ですので、「当社」は「適合性等」について保証いたしかねます。
- (4) 「当社」は、改善や当社都合等により、「当社商品」の生産を中止し、または「当社商品」の仕様を変更することがあります。

3. ご利用にあたってのご注意

ご購入およびご利用に際しては次の点をご理解ください。

- (1) 定格・性能ほか「利用条件等」を遵守しご利用ください。
- (2) お客様自身にて「適合性等」をご確認いただき、「当社商品」のご利用の可否をご判断ください。
「当社」は「適合性等」を一切保証いたしかねます。
- (3) 「当社商品」がお客様のシステム全体の中で意図した用途に対して、適切に配電・設置されていることをお客様自身で、必ず事前に確認してください。
- (4) 「当社商品」をご使用の際には、(i) 定格および性能に対し余裕のある「当社商品」のご利用、冗長設計などの安全設計、(ii) 「当社商品」が故障しても、「お客様用途」の危険を最小にする安全設計、(iii) 利用者に危険を知らせるための、安全対策のシステム全体としての構築、(iv) 「当社商品」および「お客様用途」の定期的な保守、の各事項を実施してください。
- (5) 「当社」は DDoS 攻撃 (分散型 DoS 攻撃)、コンピュータウイルスその他の技術的な有害プログラム、不正アクセスにより、「当社商品」、インストールされたソフトウェア、またはすべてのコンピュータ機器、コンピュータプログラム、ネットワーク、データベースが感染したとしても、そのことにより直接または間接的に生じた損失、損害その他の費用について一切責任を負わないものとします。
お客様自身にて、(i) アンチウイルス保護、(ii) データ入出力、(iii) 紛失データの復元、(iv) 「当社商品」またはインストールされたソフトウェアに対するコンピュータウイルス感染防止、(v) 「当社商品」に対する不正アクセス防止についての十分な措置を講じてください。

- (6) 「当社商品」は、一般工業製品向けの汎用品として設計製造されています。従いまして、次に掲げる用途での使用は意図しておらず、お客様が「当社商品」をこれらの用途に使用される際には、「当社」は「当社商品」に対して一切保証をいたしません。ただし、次に掲げる用途であっても「当社」の意図した特別な商品用途の場合や特別の合意がある場合は除きます。
 - (a) 高い安全性が必要とされる用途 (例: 原子力制御設備、燃焼設備、航空・宇宙設備、鉄道設備、昇降設備、娯楽設備、医用機器、安全装置、その他生命・身体に危険が及ぶ用途)
 - (b) 高い信頼性が必要な用途 (例: ガス・水道・電気等の供給システム、24 時間連続運転システム、決済システムほか権利・財産を取扱う用途など)
 - (c) 厳しい条件または環境での用途 (例: 屋外に設置する設備、化学的汚染を被る設備、電磁的妨害を被る設備、振動・衝撃を受ける設備など)
 - (d) 「カタログ等」に記載のない条件や環境での用途
- (7) 上記 3. (6) (a) から (d) に記載されている他、「本カタログ等記載の商品」は自動車 (二輪車含む。以下同じ) 向けではありません。自動車に搭載する用途には利用しないで下さい。自動車搭載用商品については当社営業担当者にご相談ください。

4. 保証条件

「当社商品」の保証条件は次のとおりです。

- (1) 保証期間 ご購入後 1 年間といたします。
(ただし「カタログ等」に別途記載がある場合を除きます。)
- (2) 保証内容 故障した「当社商品」について、以下のいずれかを「当社」の任意の判断で実施します。
 - (a) 当社保守サービス拠点における故障した「当社商品」の無償修理 (ただし、電子・機構部品については、修理対応は行いません。)
 - (b) 故障した「当社商品」と同数の代替品の無償提供
- (3) 保証対象外 故障の原因が次のいずれかに該当する場合は、保証いたしません。
 - (a) 「当社商品」本来の使い方以外のご利用
 - (b) 「利用条件等」から外れたご利用
 - (c) 本ご承諾事項 3. ご利用にあたってのご注意 に反するご利用
 - (d) 「当社」以外による改造、修理による場合
 - (e) 「当社」以外の方によるソフトウェアプログラムによる場合
 - (f) 「当社」からの出荷時の科学・技術の水準では予見できなかった原因
 - (g) 上記のほか「当社」または「当社商品」以外の原因 (天災等の不可抗力を含む)

5. 責任の制限

本ご承諾事項に記載の保証が、「当社商品」に関する保証のすべてです。

「当社商品」に関連して生じた損害について、「当社」および「当社商品」の販売店は責任を負いません。

6. 輸出管理

「当社商品」または技術資料を、輸出または非居住者に提供する場合は、安全保障貿易管理に関する日本および関係各国の法令・規制を遵守ください。お客様が法令・規則に違反する場合には、「当社商品」または技術資料をご提供できない場合があります。

- 本誌に記載の商品の価格は、お取引先社にお問い合わせください。
- ご注文の際には前述もしくは下記 URL に掲載の「ご承諾事項」を必ずお読みください。適合用途の条件、保証内容などご注文に際してのご承諾事項をご説明しております。
https://components.omron.com/jp-ja/sales_terms-and-conditions

オムロン株式会社 インダストリアルオートメーションビジネスカンパニー

製品に関するお問い合わせ先

お客様
相談室

フリー
通話 0120-919-066

携帯電話・IP 電話などではご利用いただけませんので、右記の電話番号へおかけください。

055-982-5015
(通話料がかかります)

受付時間: 9:00~19:00 (12/31~1/3 を除く)

オムロンFAクイックチャット

www.fa.omron.co.jp/contact/tech/chat/

技術相談員にチャットでお問い合わせいただけます。(I-Web メンバース限定)

受付時間: 平日 9:00~12:00 / 13:00~17:00 (土日祝日・年末年始・当社休業日を除く)

※受付時間、営業日は変更の可能性がございます。最新情報はリンク先をご確認ください。

その他のお問い合わせ:

納期・価格・サンプル・仕様書は貴社のお取引先、または貴社担当オムロン販売員にご相談ください。
オムロン制御機器販売店やオムロン販売拠点は、Web ページでご案内しています。

オムロン制御機器の最新情報をご覧ください。

www.fa.omron.co.jp

緊急時のご購入にもご利用ください。