

## SPECIFICATIONS

### 产品规格书

客户名称 Customer		产品名称 Product	LED灯珠
客户代码 Customer NO.		产品型号 Type	TC5050RGBF07-3CJH -AF70



**5050 RGB**

三合一 LED 光源

**5.0 x 5.4 x 1.6 mm**

**0.2W SMD LED 器件**

客户审核 Customer Audit			天成照明 TCWIN		
核准	确认	制作	核准	确认	制作
			金国奇	黄奕源	廖桂荣
<input type="checkbox"/> 接收		<input type="checkbox"/> 不接收	日期: 20230327	版本号: A2	



地址: 深圳市光明区凤凰街道凤凰社区长凤路 263 号天成高新园

电话: 0755-29573599 29573979 邮箱: tczm@tczmlcd.com

网址: www.tcwinled.com

邮编: 518106



## 目 录

◆ 产品特性.....	3
◆ 封装尺寸.....	3
◆ 绝对最大额定值.....	4
◆ 光电特性.....	4
◆ 光学特性曲线.....	5
◆ 焊接说明.....	6
◆ 注意事项.....	6
◆ 可靠性.....	7
◆ 包装规格.....	8

TCZM

## ◆ 产品特性

- 表面贴片器件尺寸为5.00mm\*5.00mm\*1.6mm
- 发光二极管所用芯片材料为氮化镓
- 适用于所有的SMT装配和焊接工艺
- 防潮等级Level 5a

## ◆ 封装尺寸

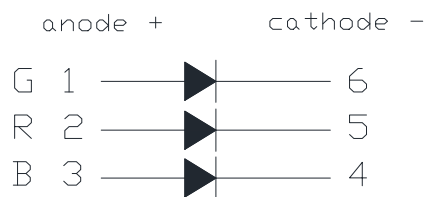
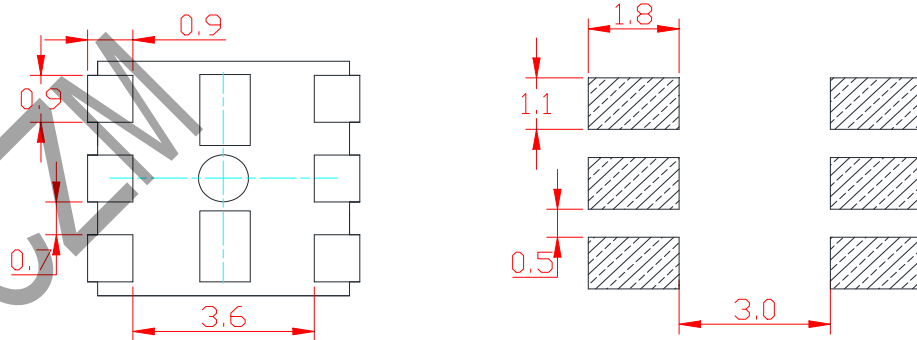
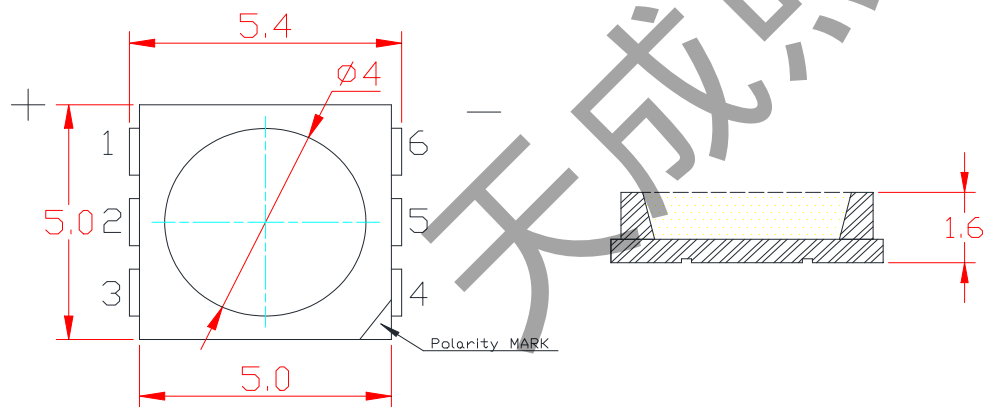

### NOTES:

1. 所有标注尺寸的单位均为毫米
2. 除了特别注明, 所有标注尺寸的公差均为±0.05mm

## ◆ 绝对最大额定值

参数	符号	值	单位
功耗	Pd	200	mW
正向电流	IF	20	mA
脉冲电流	IFP	100	mA
反向电压	VR	5	V
静电	ESD	2000 (HBM)	V
操作温度	Topr	-40 ~ +85 °C	°C
保存温度	Tstg	-40 ~ +100 °C	°C

## ◆ 电光特性

项目	符号		最小	平均	最大	单位	测试条件
正向电压	VF	G	2.8		3.2	V	IF=20mA
		R	2.0		2.4		
		B	2.8		3.2		
反向电流	IR		--	--	5	μ A	VR = 5V
主波长	λ d	G	515		520	nm	IF=20mA
		R	620		625		
		B	465		470		
发光强度	IV	G	1300		1800	mcd	IF=20mA
		R	500		700		
		B	300		500		

**NOTE:** 公差:  $I_V \pm 10\%$ ,  $\lambda_d \pm 2\text{nm}$ ,  $V_f \pm 0.05\text{V}$

◆ 典型光学特性曲线

亮度与电流关系, Ta=25°C

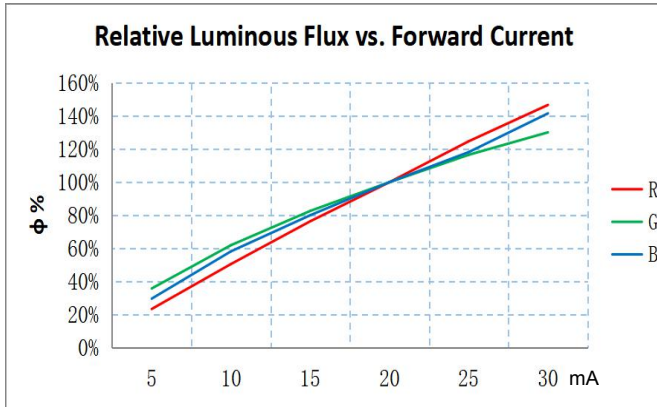

电压与电流关系, Ta=25°C

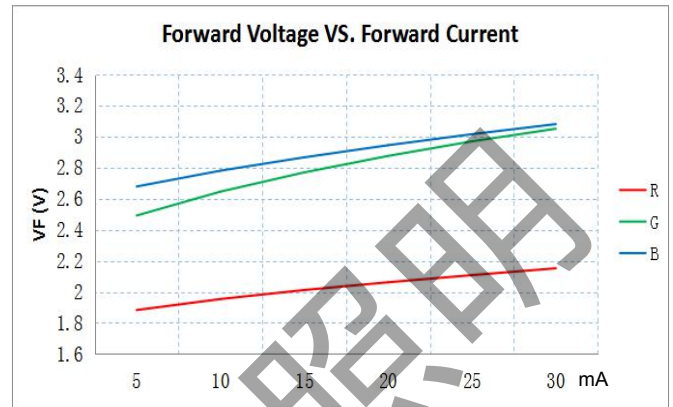

温度与电流关系, Ta=25°C

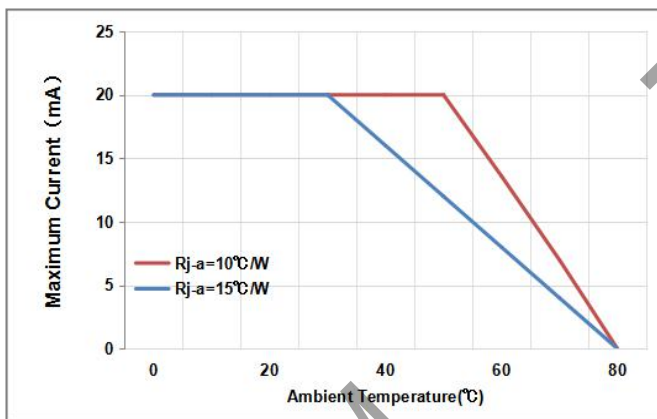

角度图, Ta=25°C

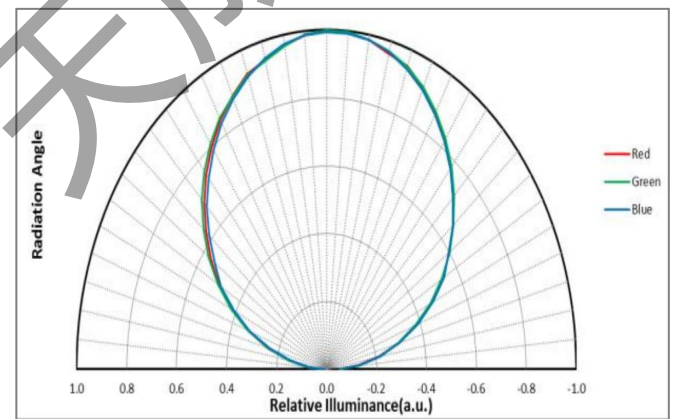

光谱图, Ta=25°C

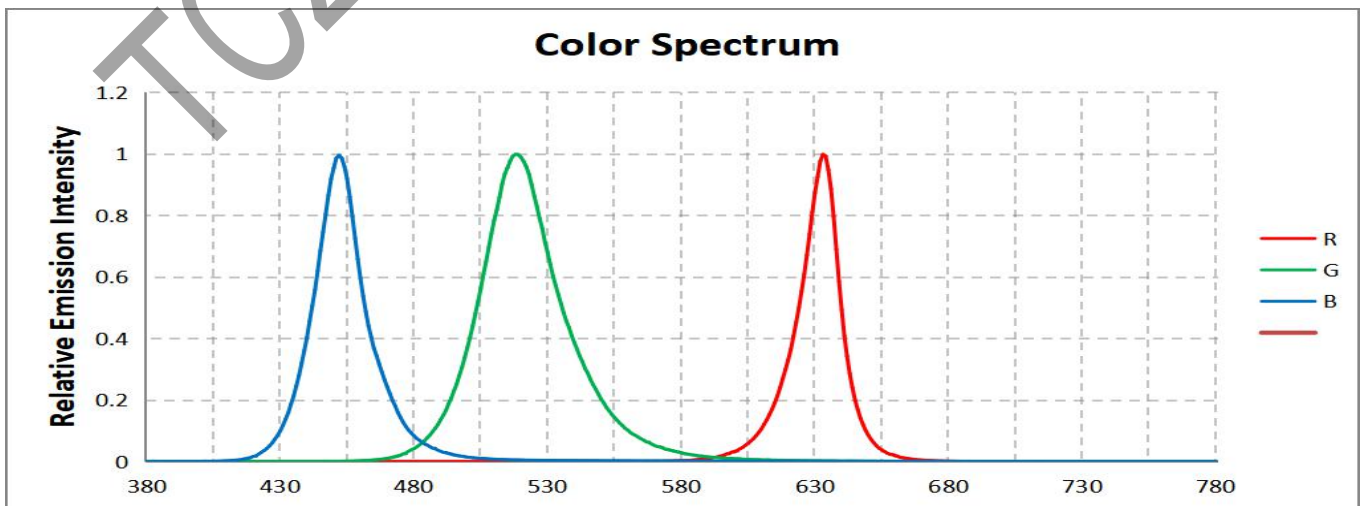

## ◆ 焊接说明

### ■ 回流焊简介

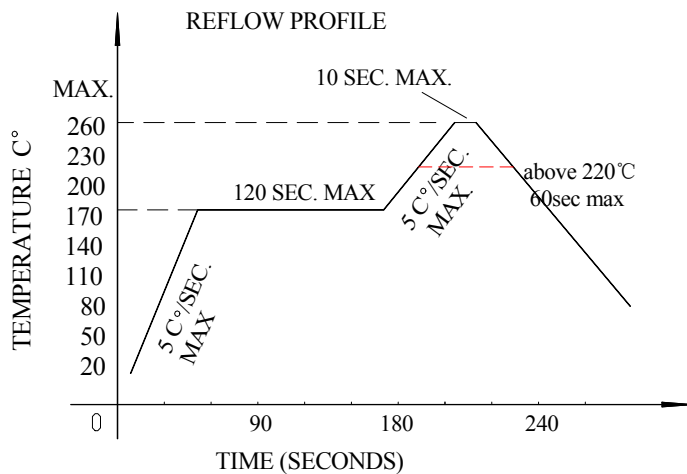

1. 回流焊次数不应超过 2 次；
2. 焊接时，在加热过程中不能有应力作用于 LED 灯珠；

### ■ 烙铁

1. 手工焊接时，烙铁温度控制在 300°C 以下，且时间不可超过 3 秒；
2. 手工焊接只可焊接一次；

### ■ 返工

1. 温度保持在 260°C 以下，5 秒内完成返工作业；
2. 烙铁不能碰触到 LED 灯珠；
3. 双头形烙铁为最佳；

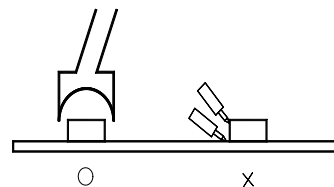

## ■ 注意事项

封装的 LED 为硅材料。该 LED 具有软表面的封装顶部。顶部表面的压力会影响 LED 的可靠性。应采取预防措施，以避免有过大的压力作用于在封装件上。因此，在选用吸嘴时，应适用于有机硅树脂的压力。

## ◆ 可靠性

## 测试项目和结果

测试项目	参考标准	测试条件	时间	数量	接收/拒收
回流焊	JESD22-B106	Temp=260°Cmax T=10sec	3 times	0/22	0/1
温度循环	JESD22-A104	-20°C±5°C 30min ↑↓5min 120°C±5°C 30min	200 cycle	0/22	0/1
冷热冲击	JESD22-A106	-40°C±5°C 15min ↑↓5sec 100°C±5°C 15min	200 cycle	0/22	0/1
高温存储	JESD22-A103	Temp=100°C±5°C	1000 hrs	0/22	0/1
低温存储	JESD22-A119	Temp=-40°C±5°C	1000 hrs	0/22	0/1
点亮高低温循环	JESD22-A105	On5min-40°C>5min ↑ ↓ ↑ ↓ <5min Off5min100°C>5min	200 cycle	0/22	0/1
老化测试	JESD22-A108	T <sub>a</sub> =25°C±5°C I <sub>F</sub> =20mA	1000 hrs	0/22	0/1
高温高湿	JESD22-A101	85°C±5°C/ 85%RH I <sub>F</sub> =20mA	1000 hrs	0/22	0/1

◆ 包装规格

● 进料方向

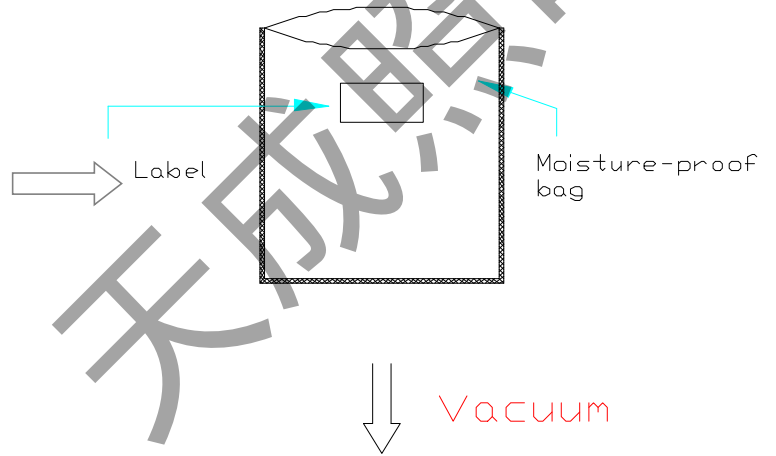
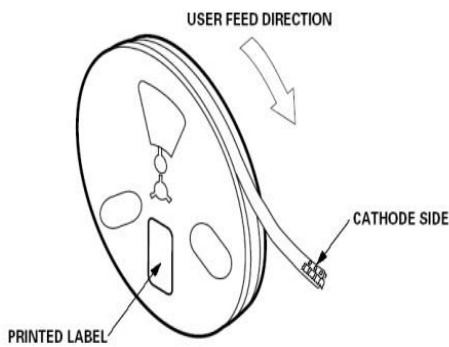
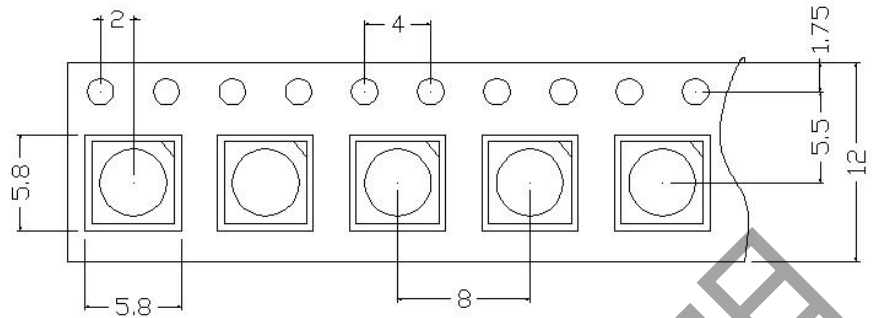

深圳市天成照明有限公司  
 PN:TC5050RGBF07-3CJH-AF70  
 SN:MO-2021-07-0039  
 CIEXY:FC1 缺口负极为蓝光  
 QTY:1003pcs 中间红光 2022.1.3

IF20mA	R	G	B
VF(v)	2.0-2.2	3.0-3.2	3.0-3.2
IV(mcd)	500-700	1300-1800	300-500
λd(nm)	620-625	515-520	465-470

真空包装拆包后必须在8小时内使用完成

标签图示

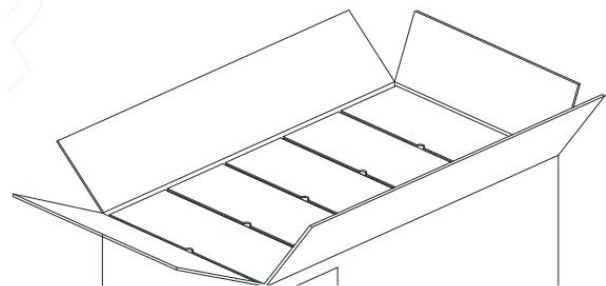
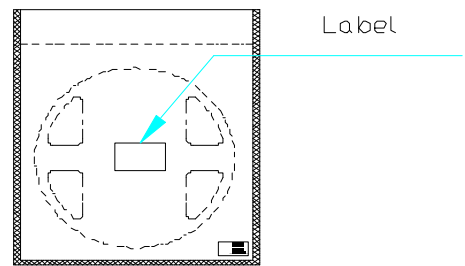
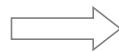

● 包装数量

卷盘尺寸: 178x12mm, 1003pcs/卷;

卷盘尺寸: 330x12mm, 4012pcs/卷;