

RoHS

MAPX

MODIFICATION

DRW

DATE

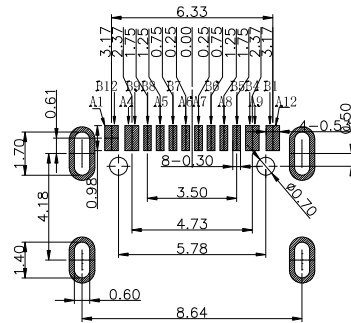
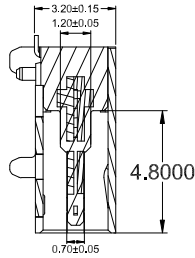
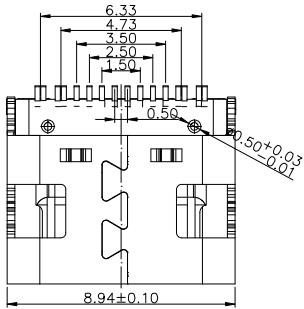
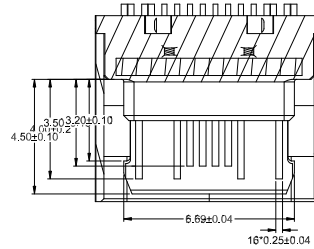
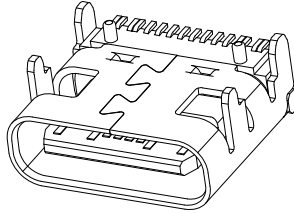
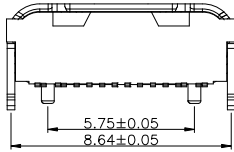

- 备注:
1. 种类: LCP-35脚, F 10.90V-D
 - 1.1 版号: 深圳精拓电子有限公司, 标准50' MIN.
 - 1.2 端子: 铜合金/25% (2060), 镀金50' MIN.
 - 1.3 外壳: SUS304/SUS304L, T=0.30mm; 表面镀镍50' MIN
 - 1.4 中壳料: SUS301
 2. 公差标准:
 - 2.1 制造公差: 3A/5A
 - 2.2 接触电阻: 40mΩ MAX (100mA)
 - 2.3 绝缘电阻: 100MΩ MIN
 - 2.4 耐压测试: 100V AC 1M.S
 - 2.5 耐压输入: 5-20V 耐压输入力: 5-20N (测试后)
 - 2.6 耐压输出力: 5-20N 耐压输出力: 5-20N (测试后)
 - 2.7 冲头: 10000次
 - 2.8 零件要求: 100%检测 (公差200' ±0.5'), 测试不能不合格。
 - 2.9 零件要求: 100%检测 (公差200' ±0.5'), 测试不能不合格。
 3. 温度范围: 25℃ MIN
 - 3.1 工作温度: -20℃ ~ 80℃

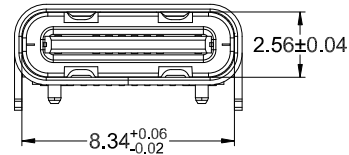

A1	GND	B12	GND
A4	VBUS	B9	VBUS
A5	CC1	B8	SBU2
A6	DP1	B7	DN2
A7	DN1	B6	DP2
A8	SBU1	B5	CC2
A9	VBUS	B4	VBUS
A12	GND	B1	GND
PIN	SIGNAL NAME	PIN	SIGNAL NAME

产品图
PRODUCT CHART DWG

公差一览表 TOLERANCE UNLESS OTHERWISE			
X.	±0.25	X.	±5°
.X	±0.20	.X	±2°
.XX	±0.15	.XX	±1°
.XXX	±0.10	.XXX	±0.5°

深圳市精拓金电子有限公司
Shenzhen Jing Tuo Jin Electronics Co., Ltd.

单位 UNITS	MM	制图 DRAWING	林属升	制图料号 PRODUCT PART NO.	918-418K2023S40050
比例 SCALE	1:1	审核 CHKD	郭治富	产品名称 PRODUCT NAME	TYPE-C3.1母座板上7.35四脚1.0
日期 DATE	2020-05-22	核准 APPD	黄国荣	角法 VIEW	无弹MD*3SMT有柱16PIN2680LCP黑胶
				版本 VER	AO

RoHS

MAPX

MODIFICATION

DRW

DATE

包装示意图:

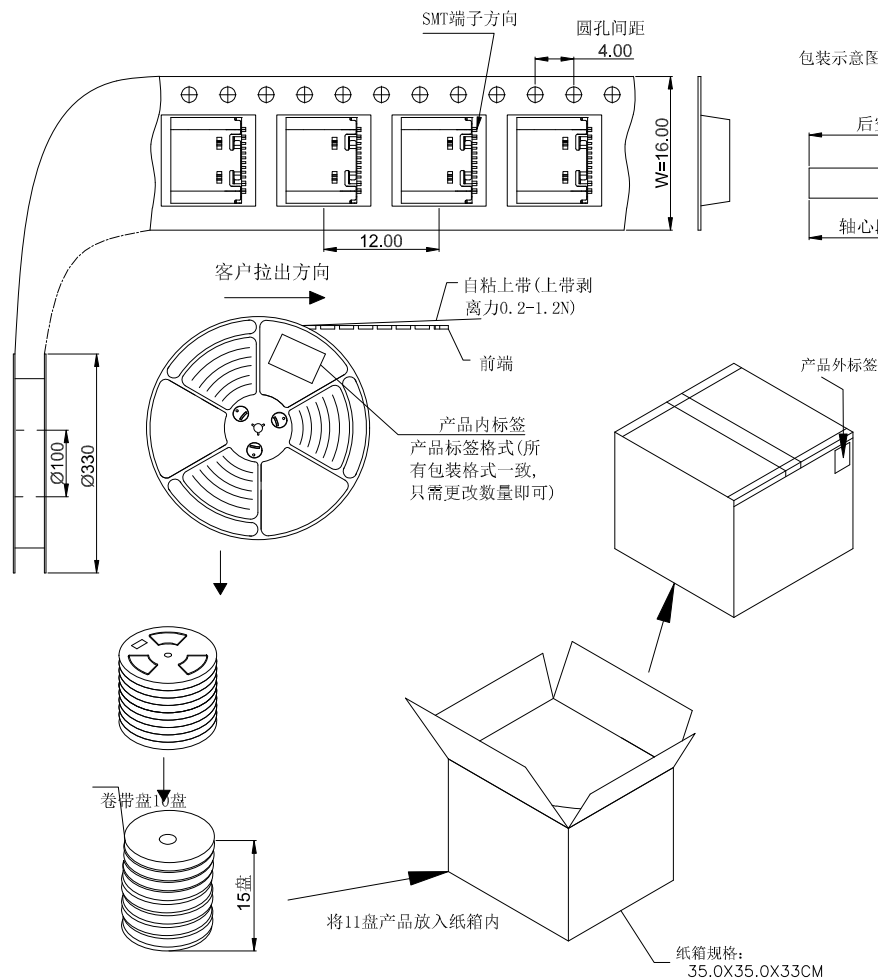
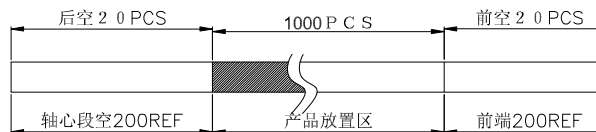

备注:

1. 把上下载带送入载带机进行调整, 然后将产品按照指定的方式摆入下载带中, 开动卷带机进行卷装 (每卷包1000PCS), 卷装完成后需用上带缠绕最少20CM;
2. 在卷装OK的每卷盘面的指定位置上贴上物料和RoHS标签装入纸箱内; 每箱装10盘
3. 纸箱用封箱带将其封好, 胶带要求工字型, 不可遮住标签;
4. 如果客户对包装标签另有要求, 请按客户要求作业; 有未满足之零数箱需用缓冲材料填充;
5. 上载带剥离力: 0.2-1.2N.;

产品图

PRODUCT CHART DWG

公差一览表

TOLERANCE UNLESS OTHERWISE			
X.	±0.25	X.	±5.°
.X	±0.20	.X	±2.°
.XX	±0.15	.XX	±1.°
.XXX	±0.10	.XXX	±0.5°

深圳市精拓金电子有限公司
Shenzhen Jing Tuo Jin Electronics Co., Ltd.

单位 UNITS	MM	制图 DRAWING	林属升	制图料号 PRODUCT PART NO.
比例 SCALE	1:1	审核 CHKD	郭治富	产品名称 PRODUCT NO.
日期 DATE	2020-05-22	核准 APPD	黄国荣	角法 VIEW
			版本 VER	AO