

超宽电压输入非隔离稳压

DC-DC 模块电源



RoHS

产品选型

K78 L 05 M- 1000 R3

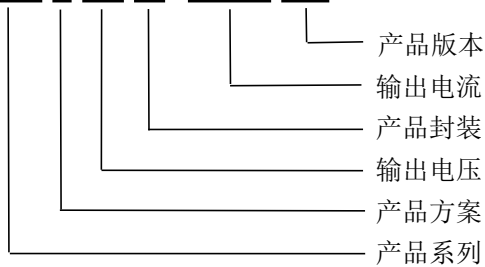

产品特点

- 效率高达 95%
- 低纹波、噪声
- 无需外加散热片
- 短路保护，过热保护
- 工作温度范围：-40℃~+85℃
- 可靠性高（MTTF≥200 万小时）
- 国际标准引脚方式
- 引脚与 LM78XX 系列兼容
- 超小型 SIP 封装，满足 UL94-V0
- 100%老化测试

应用范围

K78LxxM-1000R3 系列产品是高效率的开关稳压器，是 78XX 系列三端线性稳压器的理想替代品。它具有效率高，空载功耗低，短路保护功能等特性，同时在使用中无需外加散热片，可支持负输出。产品可广泛应用于工控、电力、仪表等多个行业。

产品型号列表

型号	输入电压 (VDC)		输出电压 (VDC)	输出电流 (mA)	最大容性负载 (uF)	典型效率 (%)	
	标称	范围				最大	最小
K78L05M-1000R3	24	8~36	5	1000	680	93	85
	12	8~27	-5	-500	330	85	81
K78L09M-1000R3	24	13~36	9	1000	680	94	89
K78L12M-1000R3	24	16~36	12	1000	680	95	92
	12	8~20	-12	-300	330	88	87
K78L15M-1000R3	24	20~36	15	1000	680	96	93
	12	8~18	-15	-300	330	87	88

注：当输入电压超过 30VDC 时，输入端需外接 22uF/50V 的电解电容，以防电压尖峰造成模块损坏。

输入特性

项目	工作条件	最小	典型	最大	单位
空载输入电流	正输出	—	0.3	1.5	mA
	负输出	—	1	4	
反接输入		禁止输入反接			
输入滤波器		电容器滤波			

输出特性

项目	工作条件	最小	典型	最大	单位	
输出电压精度	100%负载, 输入电压全范围	3.3VDC 输出	—	±2	±4	%
		其他输出	—	±2	±3	
线性调节率	输入电压范围		—	±0.2	±0.4	
负载调节率	标称输入下, 负载从10% 到 100%变化	正输出	—	±0.4	±0.6	
		负输出	—	±0.6	±0.8	
纹波&噪声	带宽 20MHz, 采用平行线法		—	25	75	mVp-p
输出短路保护	持续短路保护, 自恢复					
过热保护	IC 内置	—	150	—	°C	
温度系数	工作温度-40°C ~ +85°C		—	—	±0.03	%/°C
瞬态响应偏差	标称输入电压, 25%负载阶跃变化		—	60	200	mV
瞬态恢复时间			—	0.2	1	mS

注: *1. 纹波和噪声的测试方法采用平行线测试法; *2. 在 20%以下负载时, 3.3/5V 输出的纹波&噪声最大值为 100mVp-p, 9/12/15V 输出的纹波&噪声最大值为 2%Vo。

通用特性

项目	条件	最小	典型	最大	单位
开关频率	100%负载, 标称输入电压	—	520	—	KHz
MTBF	MIL-HDBK-217F@25°C	2000	—	—	K hours
存储湿度	无凝结	5	—	95	%
工作温度	温度 ≥71°C 后开始降额, 见温度曲线图	-40	—	85	°C
存储温度		-55	—	125	
引脚耐焊接温度	焊点距离外壳 1.5mm, 操作 10 秒	—	—	260	

物理特性

外壳材质	黑色阻燃耐热塑料 (UL94-V0)
外壳尺寸	11.60*7.50*10.20mm
重量	1.9g(Typ.)
冷却方式	自然空冷

EMC 特性

EMI	传导骚扰	CISPR32/EN55032 CLASS B (推荐电路见图 5)
	辐射骚扰	CISPR32/EN55032 CLASS B (推荐电路见图 5)
EMS	静电放电	IEC/EN61000-4-2 Contact ±4KV Perf.Criteria B
	辐射抗扰度	IEC/EN61000-4-3 10V/m Perf.Criteria A
	脉冲群抗扰度	IEC/EN61000-4-4 ±1KV(推荐电路见图 5) Perf.Criteria B
	传导骚扰抗扰度	IEC/EN61000-4-6 3Vr.m.s Perf.Criteria A

产品特性曲线图



图 1

基本应用电路推荐

1. 典型应用电路

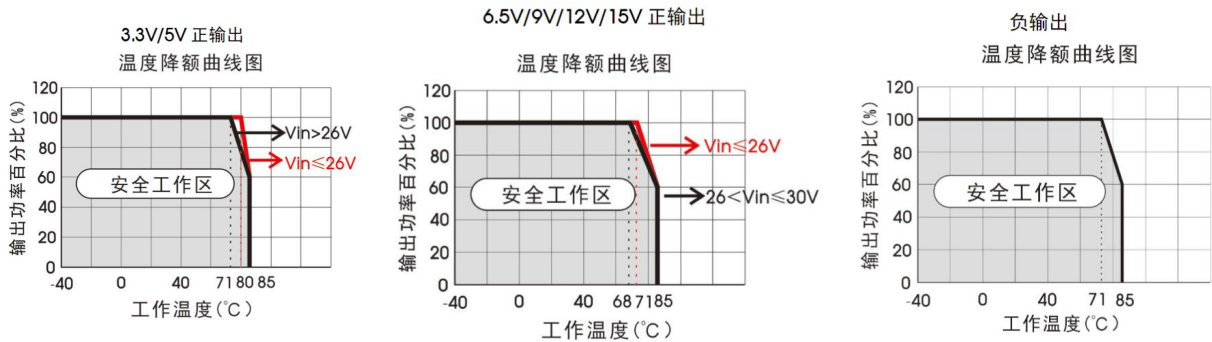

图 2 典型应用电路



图 3 正负输出并联应用电路

产品型号	C1/C2	C3/C4
K78L03M-1000R3	10uF/50V	22uF/10V
K78L05M-1000R3		22uF/10V
K78L09M-1000R3		22uF/16V
K78L12M-1000R3		22uF/16V
K78L15M-1000R3		22uF/25V

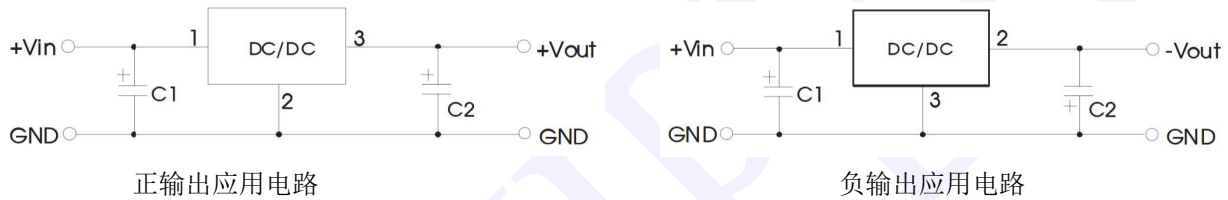
注:

- 在一般情况下, 可视产品的使用环境外接电容 C1 和 C2 (C3 和 C4), 且电容位置要靠近产品的引脚端;
- C1 和 C2 (C3 和 C4) 的容值参考表 1, 可根据需要适当加大, 也可以使用低 ESR 的钽电容和电解电容;
- 当产品用于图 3 所示的应用电路时, 建议增加电感 LDM 以减小产品相互间的干扰, LDM 推荐值为 10 μ H;
- 此产品不支持热插拔, 输出端不能并联使用。若需要进一步减小输出纹波, 可在输出端外接一个“LC”滤波网络, L 推荐值为 10 μ H-47 μ H, 如图 4 所示。

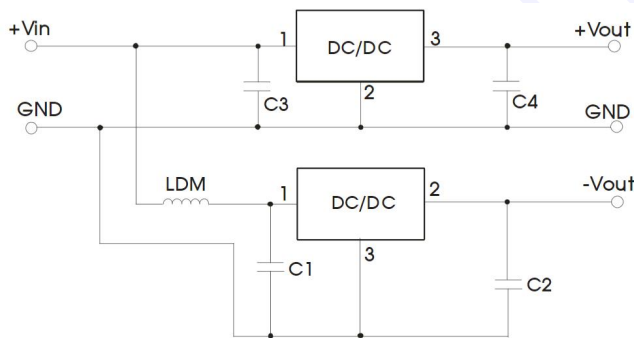

图 4 “LC”滤波应用电路

2. EMC 解决方案—推荐电路

正输出推荐电路

负输出推荐电路

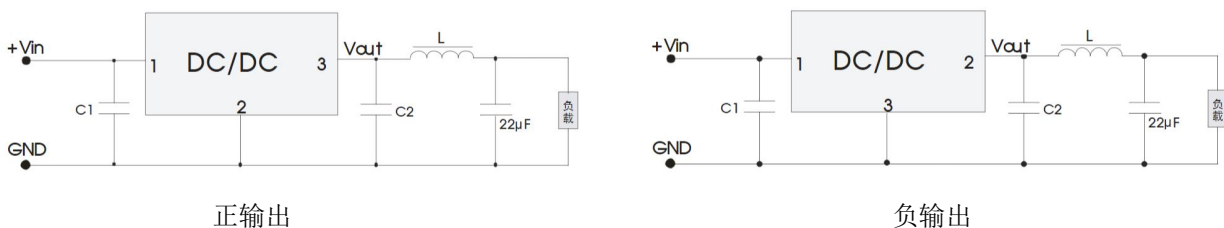

图 5 EMC 推荐电路

注：图 5 中第①部分用于 EMS 测试；第②部分用于 EMI 滤波，可依据需求选择。

输出类型	FUSE	MOV	LDM1	C0	LCM1	C1	C2	C3	C4
正输出	依照客户实际	20D470K	82 μ H	680 μ F/50V	4.7mH	4.7 μ F		参照表 1 参数	
负输出	输入电流选择					4.7 μ F	10 μ F	4.7 μ F	

外观尺寸、建议印刷版图

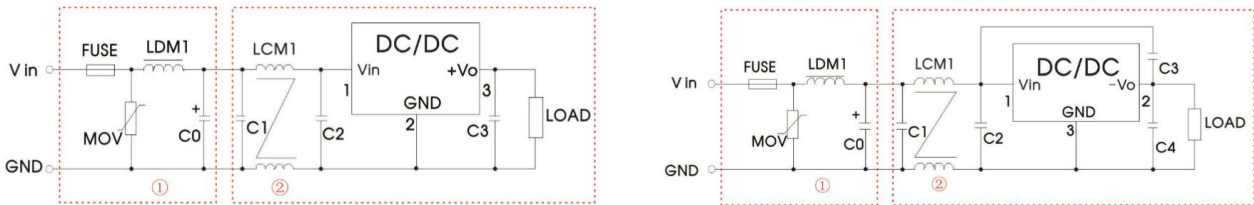
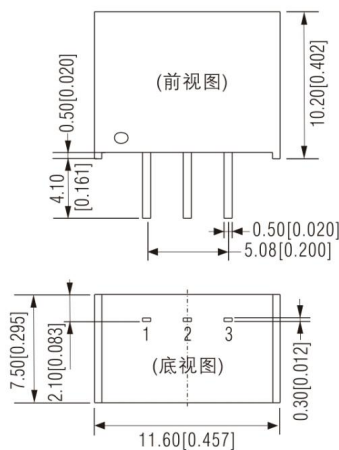

尺寸单位：mm[inch]

端子截面积公差：±0.1 [±0.004]

未标注公差：±0.25 [±0.010]

PCB Layout 设计推荐

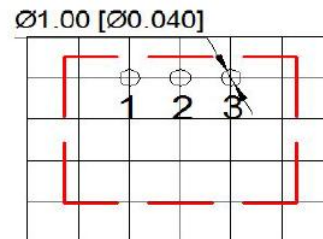

栅格间距：2.54mm[0.1inch]

引脚	正输出	负输出
1	Vin	Vin
2	GND	-Vout
3	+Vout	GND

注意事项

1. 本产品最大容性负载均在输入电压范围、满载条件下测试；
2. 本文数据除特殊说明外，都是在 $T_a=25^\circ\text{C}$ ，湿度 $<75\%$ ，输入标称电压和输出额定负载时测得；
3. 以上均为本手册所列产品型号之性能指标，非标准型号产品的某些指标会超出上述要求，具体情况可直接与我司技术人员联系；
4. 我司可提供产品定制，具体需求可直接联系我司技术人员。

广州恒浦电子科技有限公司

地址：广州市新塘镇下基市场南区4路19号四楼

电话：020-28109451 传真：020-26219733

邮箱：sales@heniper.com.cn 网址：www.heniper.com.cn