

立创·实战派 ESP32-S3开发板



实战项目开发，手把手带你拥有项目经验

- ESP32-S3-WROOM-1-N16R8模组
- 电源芯片
- 2.0寸显示触摸屏
- 姿态传感器
- 喇叭
- 音频DAC
- 音频ADC
- GH1.25接口
- 音频功放
- Type-C接口
- 复位按键
- 麦克风
- USB HUB
- 用户自定义按键
- USB转串口
- 无螺丝外壳设计



资源标注图

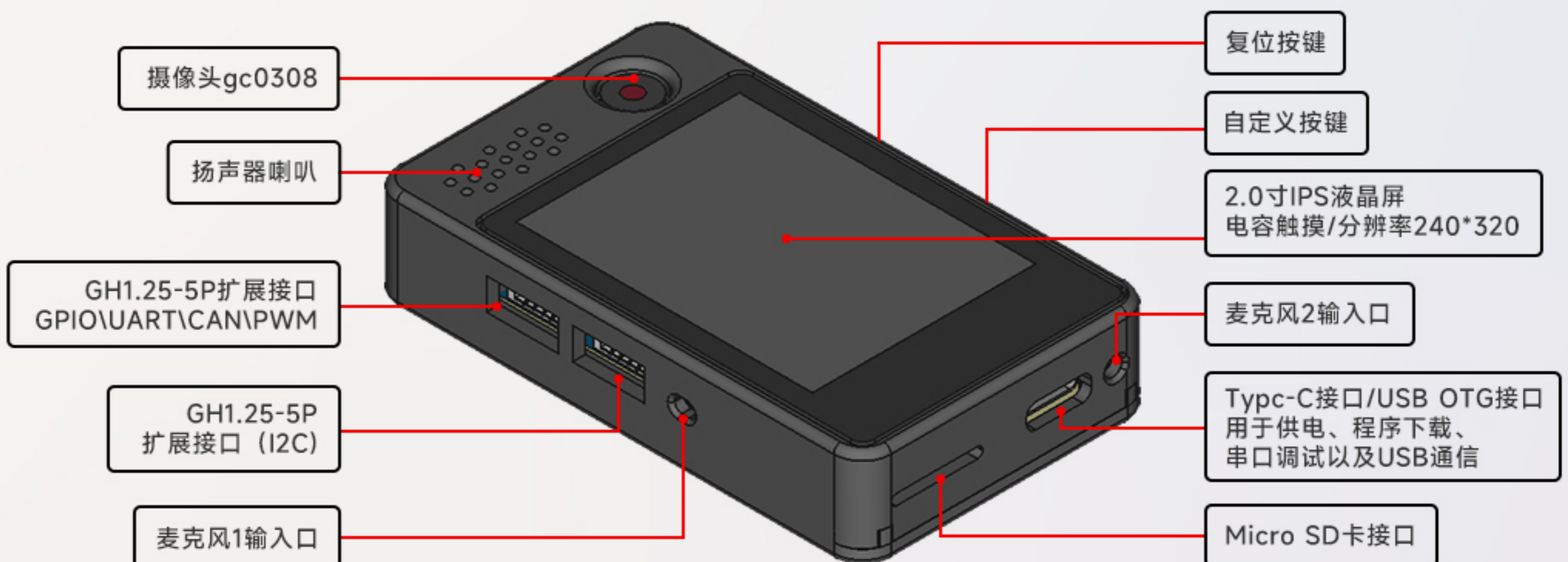
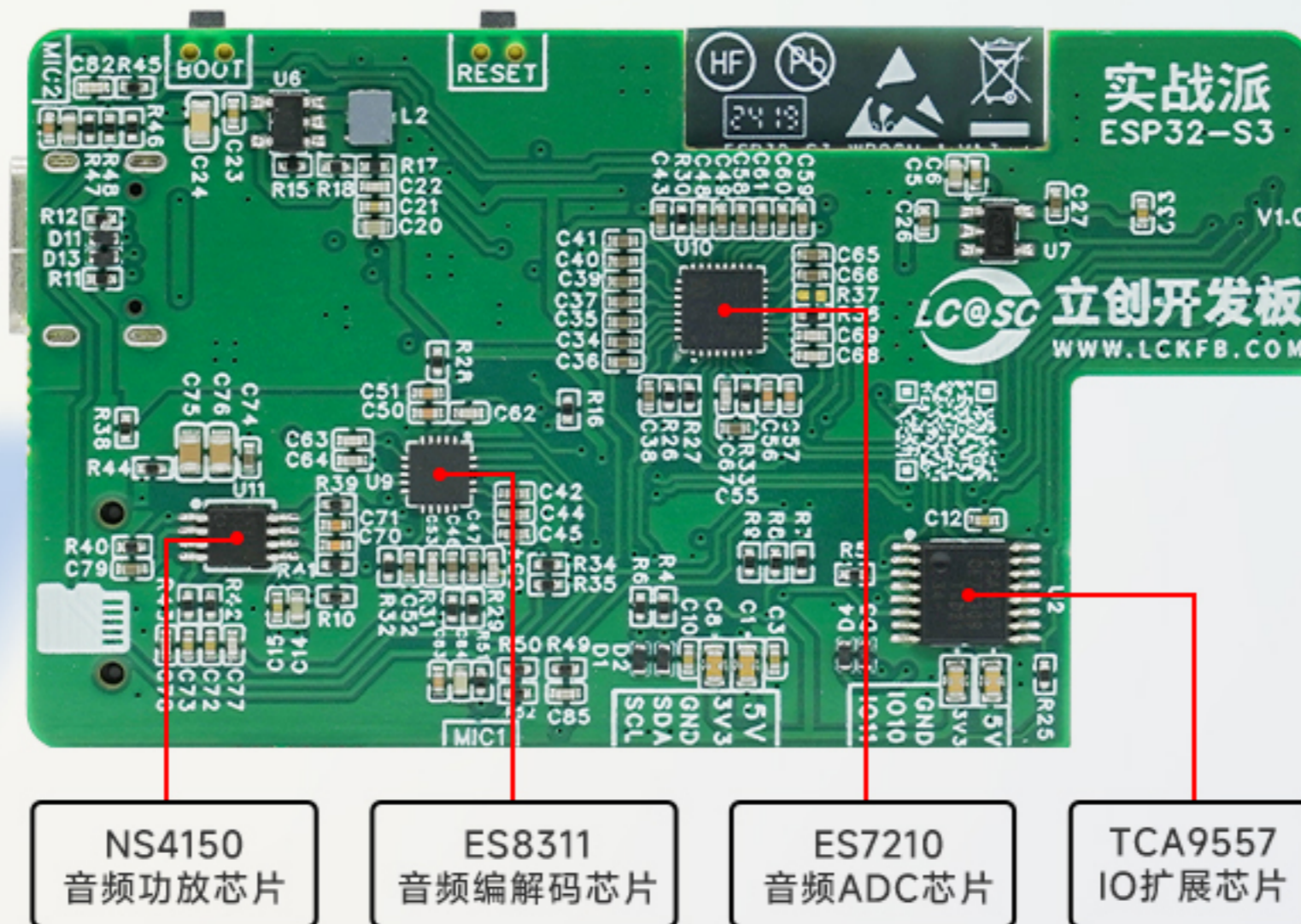
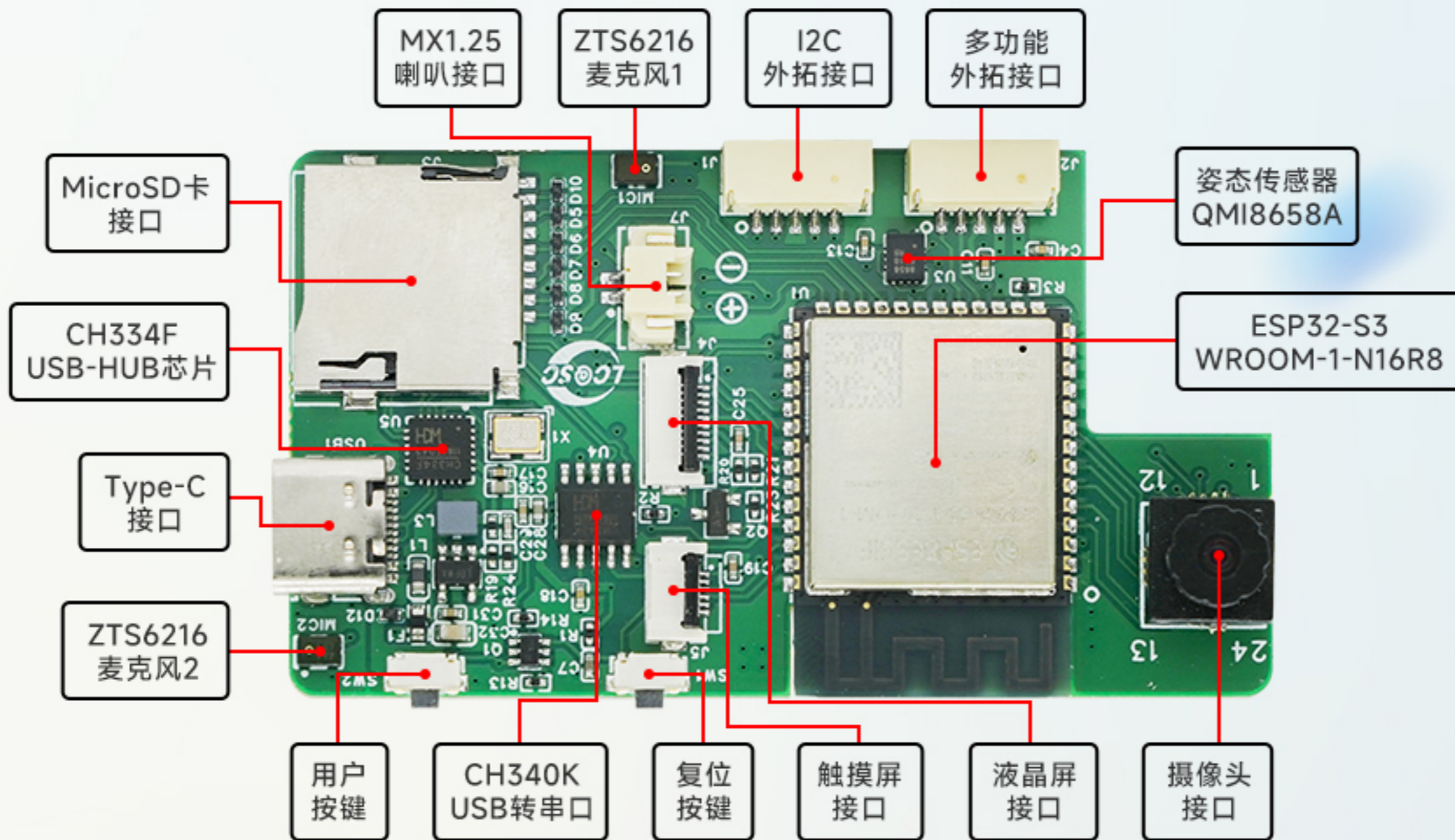
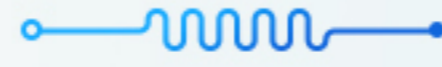

结构尺寸

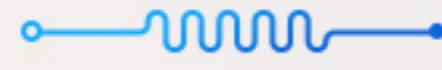

硬件参数

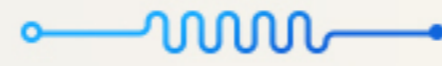

类别	型号	参数
模组	ESP32-S3-WROOM-1-N16R8	搭载 Xtensa® 32 位 LX7 双核处理器
		主频高达 240 MHz
		内置SRAM 512kB
		外置PSRAM 8MB
		外置FLASH 16MB
		2.4 GHz Wi-Fi (802.11 b/g/n) 40MHz带宽
		Bluetooth 5 (LE) 和 Bluetooth Mesh
		集成AI向量指令，加速神经网络计算和信号处理
显示屏	ST7789	2.0寸、IPS全视角、分辨率320*240、SPI接口
触摸屏	FT6336	电容触摸、I2C接口
姿态传感器	QMI8658	三轴加速度+三轴陀螺仪、I2C接口
音频DAC	ES8311	单通道、I2C接口
音频ADC	ES7210	四通道(开发板用三个通道)、I2C接口
音频功放	NS4150B	单声道D类音频放大器
麦克风	ZTS6216	配套双路麦克风、模拟输出
喇叭	DB1811AB50	1811音腔喇叭、1W
USB HUB	CH334F	USB2.0 HUB
USB转串口	CH340K	波特率最大2Mbps
电源芯片	SY8088AAC	提供双路、每路1A
GH1.25接口		两路外拓传感器接口，可以给外部传感器供电5V和3.3V 可以作为GPIO、CAN、I2C、UART、PWM等接口
Type-C接口		用于供电、程序下载、程序调试，以及USB数据通信
按键		一个复位按键、一个用户自定义按键

ESP32-S3主控

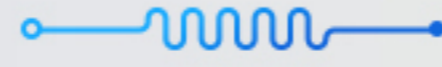

开发板主控芯片为ESP32-S3，采用乐鑫ESP32-S3-WROOM-1-N16R8模组，FLASH容量为16MB，PSRAM容量为8MB。

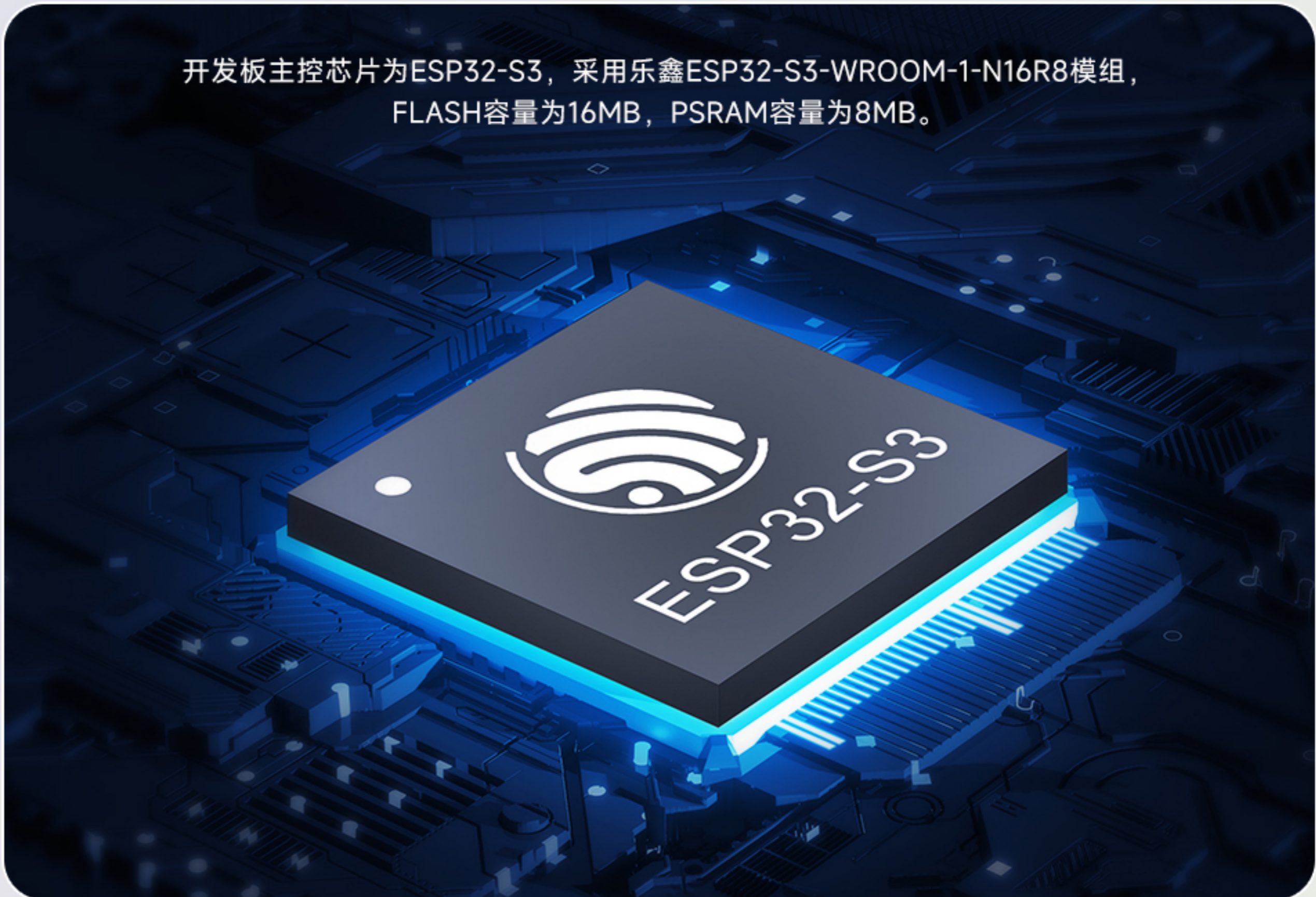

集成了摄像头和液晶屏

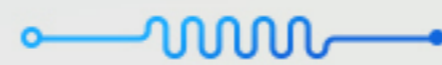

摄像头型号GC0308，30万像素。图像识别尽显丰富的AI视觉玩法。液晶屏为2.0寸IPS高清彩色液晶屏，可以用作各种显示应用。电容式触摸屏，可以实现手指控制应用。



内置传感器、语音识别与连接性



内置姿态传感器、音频ADC芯片、音频编解码芯片、音频功放芯片
2个扩展接口，连接外部传感器和执行器

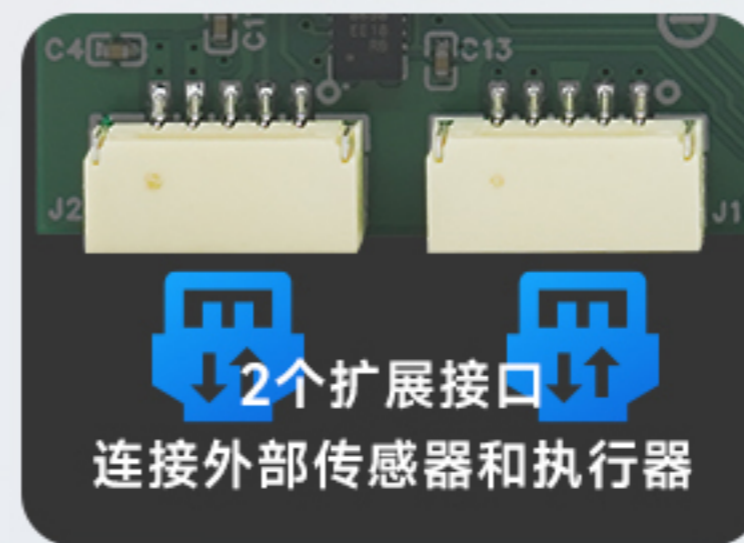
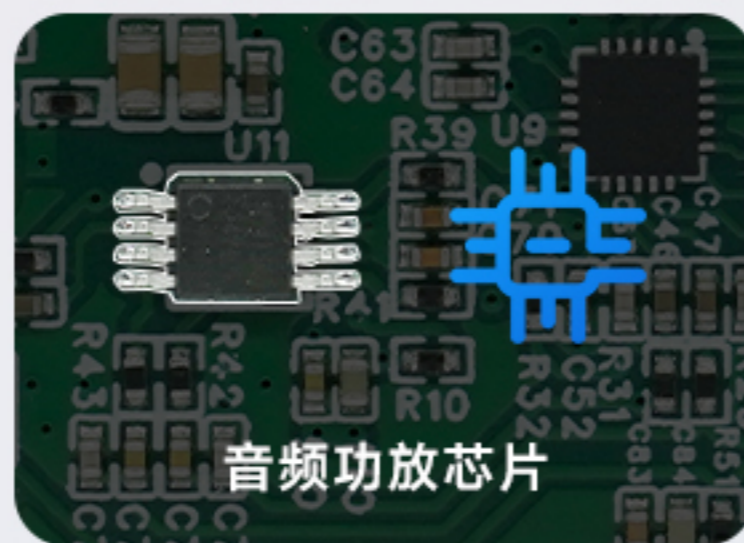
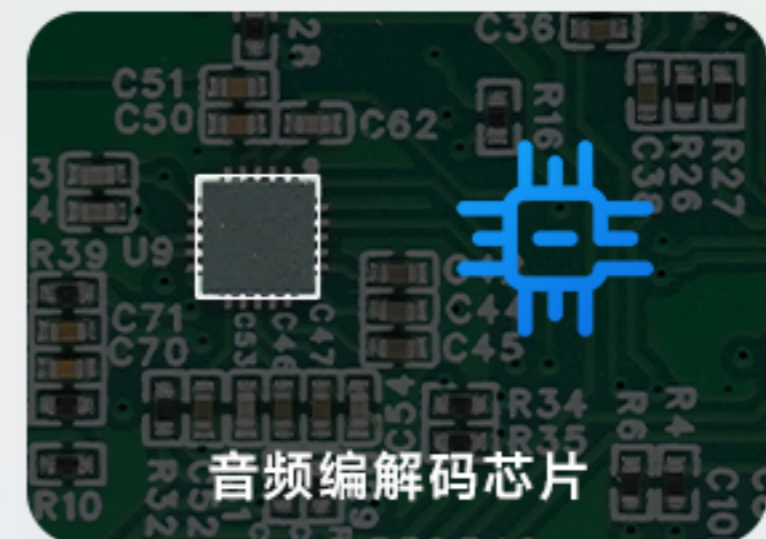
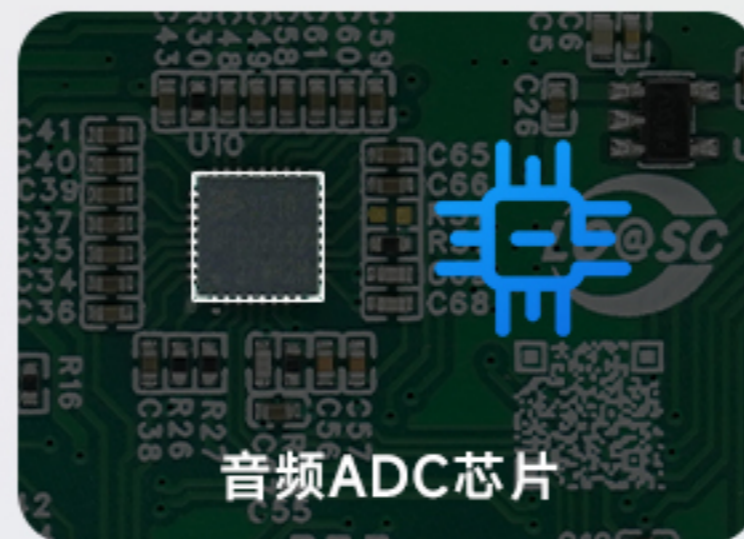

完整音频系统，麦克风输入和喇叭输出

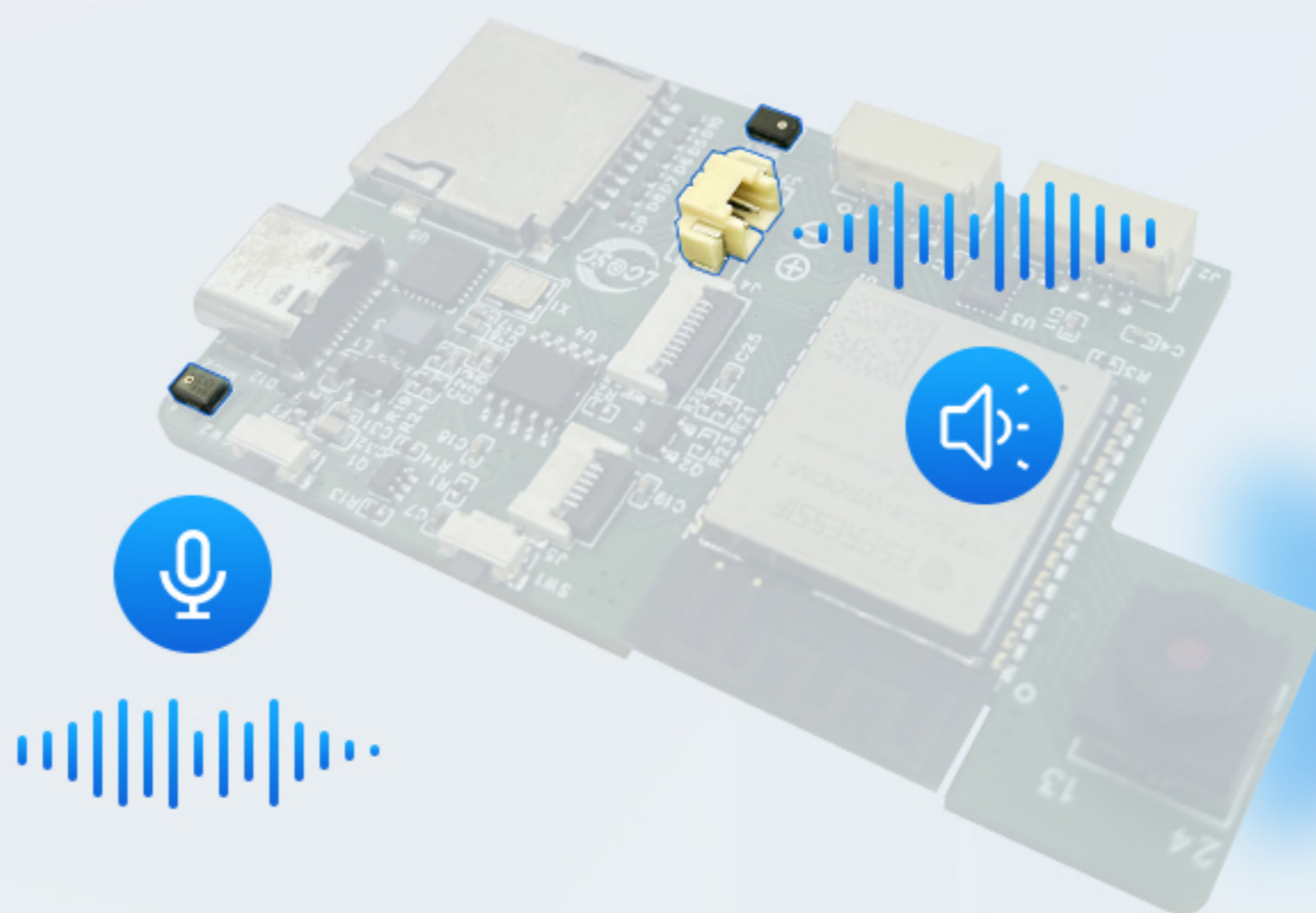
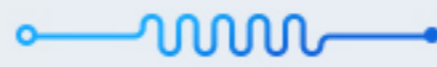

支持Wi-Fi、Bluetooth，物联网应用更丰富



精致小巧，无螺丝设计，易于拆装

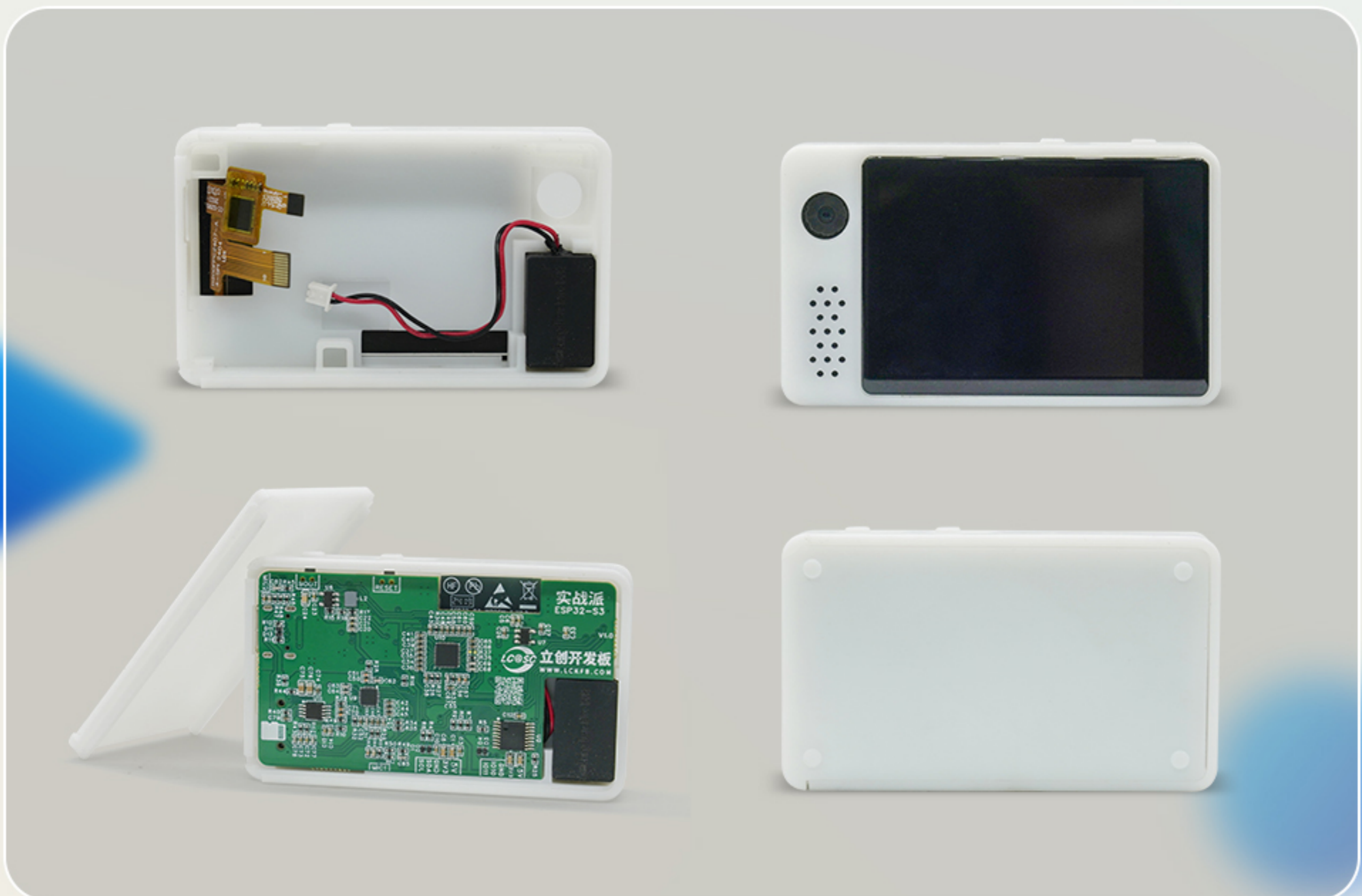
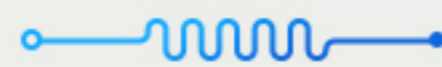

丰富的软硬件资料免费领取

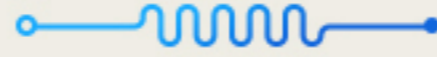

原理图

6MB FLASH

外部接口 (I2C)

外部接口 (多用)

复位按键

BOOT按键

第04章.【立创·实战派ESP32-C3】文...

吴才成 许妹蓉 | 4月1日创建

入门手册

视频教程

手把手带你拥有项目
立创·实战派ESP32-C3
全面教程

视频教程

【开发菌】

com/video/BV1Jm411r7zz?p

教程是开发板的配套文档教程，教程结构清晰，循序渐进，学完之后，

MicroPython、ESP-IDF等。本手册以乐鑫官方ESP-IDF开发方式进行讲

。另外，ESP-IDF SDK使用freeRTOS操作系统，需要开发者有使用

freeRTOS基础，还想通过本教程学习ESP32，可以在遇到相关C/C++

资料解决。

开发板硬件，再搭建好开发环境。

实战项目

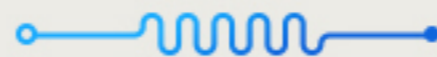

软硬件结合，手把手带你拥有项目经验，掌握项目开发。

欢迎使用立创实战派开发

音乐播放器

For_Elise.mp3

SD:30G

- 软件合集
- 坏蛋是怎样练成的.txt
- 半岛铁盒.mp3
- 狗.jpeg
- 流浪地球.mp4

产品展示

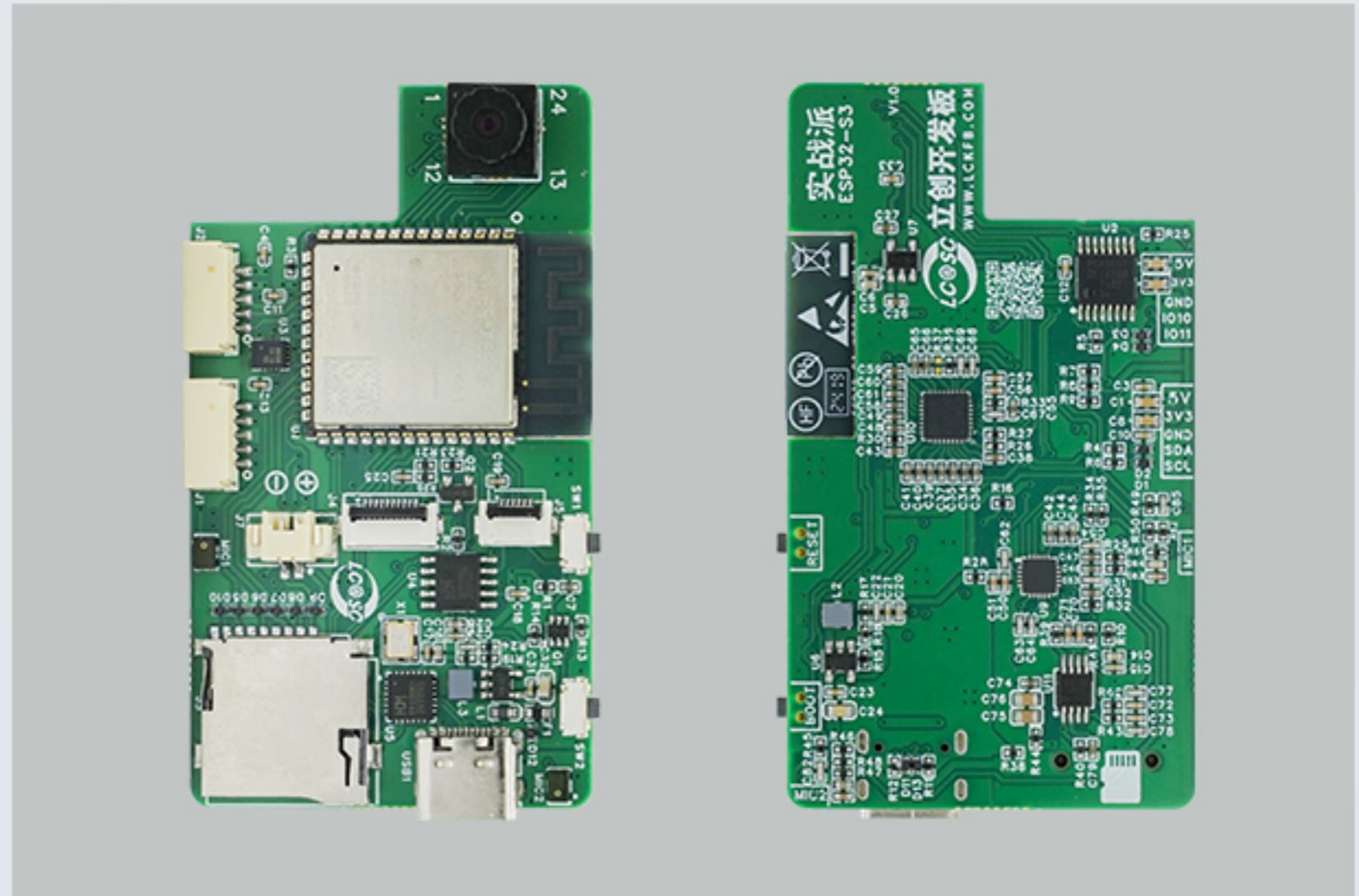
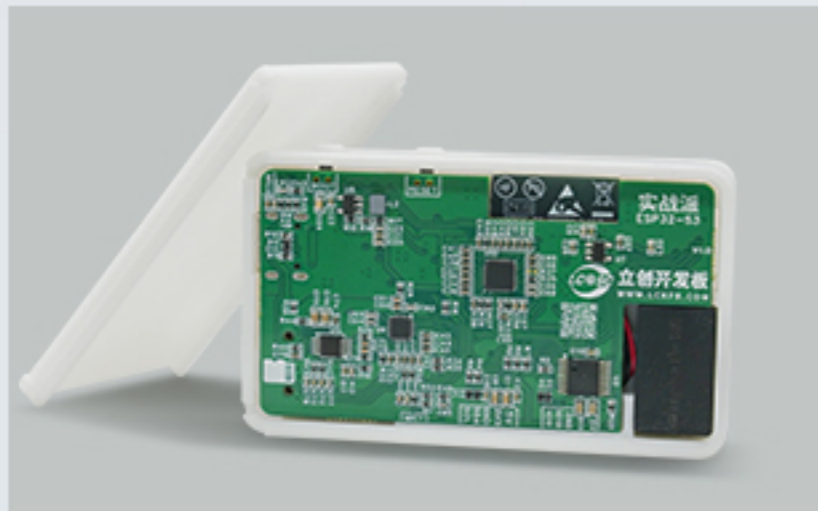
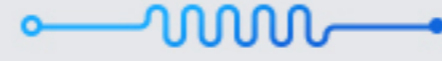

发货清单

