

ROHS

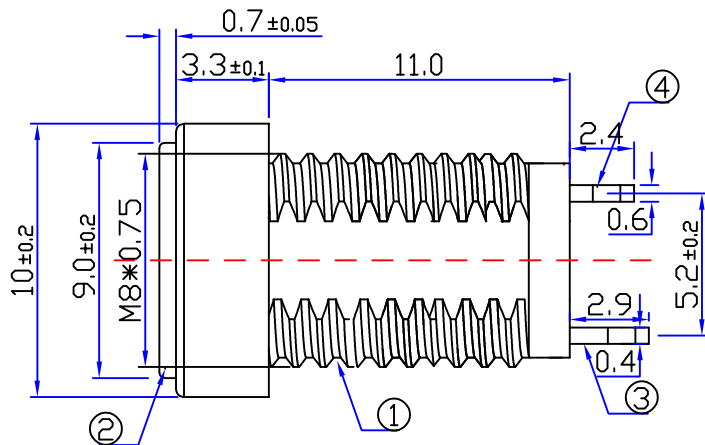
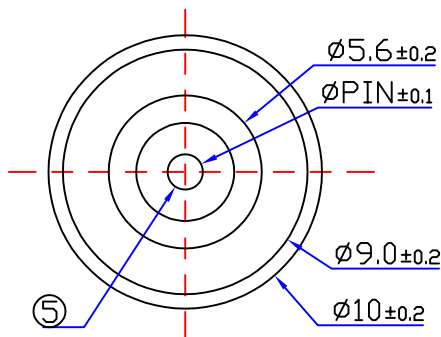

技术要求

- 1、插入力: 3~30N(0.3~3.0kgf)
- 2、拔出力: 3~30N(0.3~3.0kgf)
- 3、接触电阻: ≤50mΩ
- 4、绝缘电阻: >100MΩ DC 500V
- 5、耐电压: AC 500V 1min无飞弧及击穿
- 6、寿命: 5000 10~20次/min
- 7、额定负载: DC 12V 5A
- 8、适用温度范围: -25~85° C
- 9、推荐使用插头:

T:1.6 Dimensions of PC board holes  
Tolerance : ±0.1(Printed-sided view)

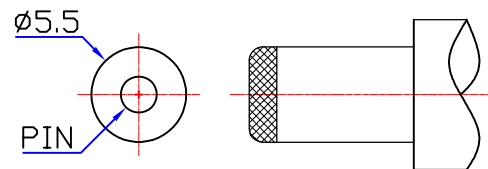
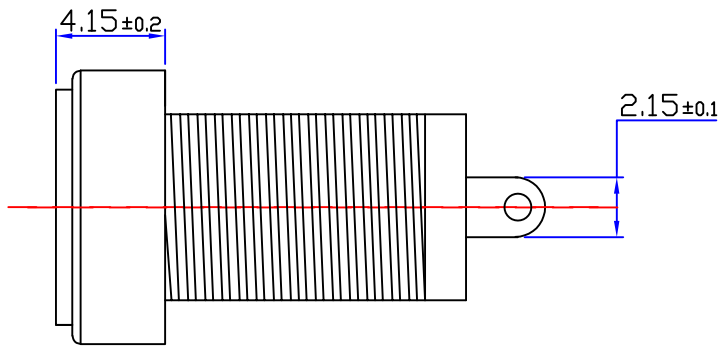
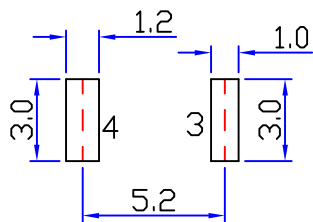

SCHEMATIC

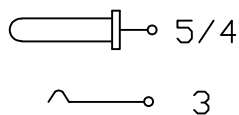

PIN	Ø2.0		Ø2.5
APPD			

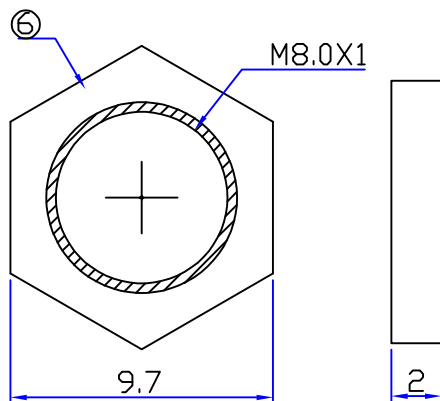

6	DC-022B-06	螺帽	1PCS	锌合金	镀锡	环保
5	DC-022B-05	圆针	1PCS	黄铜H62	镀锡	环保
4	DC-022B-04	4号脚	1PCS	C5210黄铜=0.6	镀锡	环保
3	DC-022B-03	3号脚	1PCS	C5191磷铜=0.4	镀锡	环保
2	DC-022B-02	铜套	1PCS	黄铜H59	镀锡	环保
1	DC-022B-01	底座	1PCS	PBT (BLACK)	黑色	环保
序号	零件图代号	名称	数量	材料	镀层/颜色	备注

浙江创都电子科技有限公司

1. 线性  
X ±0.15  
X.X ±0.10  
X.XX ±0.05

2. 角度  
XX° ±3°  
X° ±2°  
X.X° ±1°

审核		日期	2014. 4. 20	品名	DC POWER JACK		
批准		日期	2014. 4. 21	型号	DC-022BL-2.0AU-S		
比例		单位	工程部	页码	1F1	A4	⊕

变更号 版本 日期