

中高压陶瓷电容器-HV 系列

(500VDC-6.3KVDC) 规格书

特点

- 电容器容量范围从 10pF 到 100000pF。
- 工作温度：-25℃~85℃
- 储存温度：15℃~35℃
- 中、高压陶瓷电容器具有耐直流高压的特点。

用途

- 适用于高压旁路和耦合电路中，其中的低损耗高压圆片瓷介电容器具有较低的介质损耗，特别适合在电视接收面的行扫描等电路中使用。

料号编码原则

N	07	F	1	B	472	M	N0	B	0	S	0	N	0
---	----	---	---	---	-----	---	----	---	---	---	---	---	---

额定电压
 L: 500VDC
 N: 1KVDC
 R: 2KVDC
 S: 3KVDC
 T: 4KVDC
 W: 5KVDC
 A: 6KVDC

成品直径
 04: 4.0mm
 05: 5.0mm
 16: 16.0mm
 C0: 5.0mm
 C4: 5.4mm
 C6: 5.6mm

温度系数
 A:NP0
 S:SL
 B:Y5P
 E:Y5U
 F:Y5V

脚距
 A:2.5mm
 B:5.0mm
 E:7.5mm
 D:10.0mm

脚型
 1:长直脚脚型
 2:单外弯脚型
 3:短直脚脚型
 4:单内弯脚型
 8:前后翘脚型

精度
 C:±0.25pF
 J:±5%
 K:±10%
 M:±20%

标称容量
 100:10pF
 101:100pF
 222:2200pF
 103:10000pF

包装方式
 B: 散件
 T: 编带

内部管理码

环保类型
 0:RoHS
 2:RoHS+无卤

脚长 (散件)
 X0~X9:2.0~2.9mm
 A0~A9:3.0~3.9mm
 B0~B9:4.0~4.9mm
 C0~C9:5.0~5.9mm
 D0~D9:6.0~6.9mm
 E0~E9:7.0~7.9mm
 N0:16~27.0mm

脚长(编带)
 N0:H0=16.5 (弯脚)
 P0:H0=17.0mm (弯脚)
 Q0:H0=19.0mm (弯脚)
 Q0:H=20.0mm (直脚)

技术要求

电容量 (C) 和介质损耗测试条件	SL/NP0:25℃、1±0.1MHz、1.0Vrms Y5P/Y5U/Y5V:25℃、1±0.1MHz、1.0Vrms
介质损耗	SL/NP0:≤0.15% Y5P/Y5U/Y5V:≤2.5%
额定电压	500VDC、1000VDC、2000VDC、3000VDC、4000VDC、5000VDC、6000VDC
耐电压	1.5U _R +500V(DC)
绝缘电阻	SL/NP0:IR≥10000MΩ;Y5P/Y5U/Y5V:IR≥4000MΩ
温度特性	SL、NP0、Y5P、Y5U、Y5V

外形尺寸 (mm)

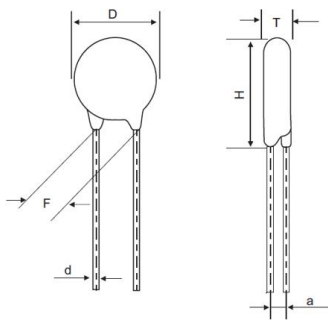

额定电压 (VDC)	电容温度特性组别					产品尺寸 (mm)		引线尺寸 (mm)			
	Y5P (B)	Y5U (E)	Y5V (F)	SL	NP0	D±1	T±1	F	d±0.05		
	标称电容器范围 (pF)										
500	150-1500	2200	3300-4700	20-100	0.5-22	5.5	2.0	5.0±0.5	0.5		
	/	3300-4700	6800	/	/	6.5					
	2200	/	10000	/	/	7.5					
	3300	10000	/	/	/	9.5					
	4700	/	20000-22000	/	/	10.5	2.5	0.6			
	10000	/	/	/	/	14.5	2.5	7.5±0.5	0.6		
	/	/	47000	/	/	14.5					
	/	/	100000	/	/	20.0	3.0	10.0±0.5	0.65		
1000	/	/	/	20-100	0.5-22	5.5	2.0	5.0±0.5	0.5		
	100-820	/	/	/	/	5.5	2.5				
	1000	/	/	/	/	6.0					
	/	1500-3300	4700	/	/	6.5					
	1500-1800	4700	/	/	/	7.5					
	2200-2700	/	10000	/	/	8.5					
	/	6800	15000	/	/	10.5					
	3300	10000	/	/	/	10.5					
	4700	/	/	/	/	12.0					
	/	/	20000-22000	/	/	13.0				7.5±0.5	0.6
	/	/	33000	/	/	15.0					
	/	/	47000	/	/	17.0					
	10000	/	/	/	/	17.5					
	2000	100-470	1000	1500-2200	/	/				6.0	2.5/3.0
/		/	/	10-120	0.5-10	6.5					
680-820		/	3300	/	/	7.0					
1000		2200	4700	/	/	8.0	3.0	7.5±0.5	0.6		
1500		4700	6800	/	/	10.0					
2200		/	10000	/	/	11.0					
2700		/	/	/	/	12.0					
3300		/	/	/	/	13.0					
4700		10000	20000-22000	/	/	14.5					

中高压陶瓷电容器-HV 系列 (500VDC-6.3KVDC)

额定电压 (VDC)	电容温度特性组别					产品尺寸 (mm)		引线尺寸 (mm)	
	Y5P (B)	Y5U (E)	Y5V (F)	SL	NP0	D±1	T±1	F	d±0.05
	标称电容器范围 (pF)								
3000	100-470	1000	1000-1500	10-39	/	6.0	3.5	7.5±0.5	0.6
	270-680	/	2200	47-56	/	7.0			
	/	1500	3300	68-82	/	8.0			
	1000	2200	4700	/	/	9.0			
	/	3300	/	/	/	10.5			
	/	4700	/	/	/	13.0			
	/	/	10000	/	/	13.5		10.0±0.5	0.65
	/	10000	/	/	/	17.5			
	/	/	20000-22000	/	/	20.5			
4000	100-470	1000	1500	10-39	/	6.0	3.5	7.5±0.5	0.6
	270-680	/	2200	47-56	/	7.0			
	/	1500	3300	68-82	/	8.0			
	1000	2200	4700	/	/	9.0			
	/	3300	/	/	/	10.5			
	/	4700	/	/	/	13.0			
	/	/	10000	/	/	13.5		10.0±0.5	0.65
	/	10000	/	/	/	17.5			
	/	/	20000-22000	/	/	20.5			
5000	100-220	330-470	1000	/	/	6.0	3.5/4.5	10.0±0.5	0.6/0.65
	330	560-1000	1500	/	/	7.0	4.5		
	470	/	2200	/	/	8.0			
	560-680	1500	/	/	/	9.0			
	/	2200	3300	/	/	10.0			
	1000	/	4700	/	/	11.0			
	/	3300	/	/	/	13.5			
	/	4700	/	/	/	16.5			
6000	100-220	330-470	1000	/	/	6.0	3.5/4.5	10.0±0.5	0.6/0.65
	330	560-1000	1500	/	/	7.0	4.5		
	470	/	2200	/	/	8.0			
	560-680	1500	/	/	/	9.0			
	/	2200	3300	/	/	10.0			
	1000	/	4700	/	/	11.0			
	/	3300	/	/	/	13.5			
	/	4700	/	/	/	16.5			

脚型、脚长说明

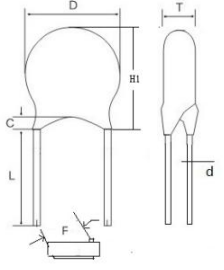
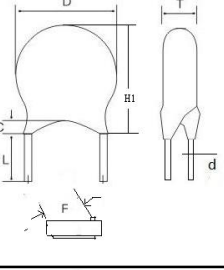
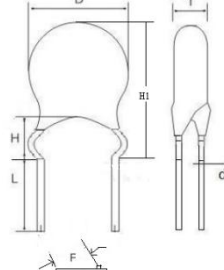
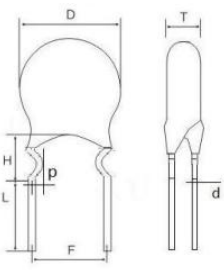
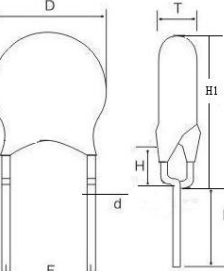
脚型	图示	脚长 L (mm)	包封脚长 C (mm)
长直脚脚型		16.0 min	① C ≤ 2.5mm (成品直径 < 12mm) ② C ≤ 3.0mm (成品直径 ≥ 12mm)
短直脚脚型		① [2.5 ≤ L < 6.0] ± 0.5; ② [6.0 ≤ L ≤ 10] ± 1.0	① C ≤ 2.5mm (成品直径 < 12mm) ② C ≤ 3.0mm (成品直径 ≥ 12mm)
单外弯脚型		① [2.5 ≤ L < 6.0] ± 0.5; ② [6.0 ≤ L ≤ 10] ± 1.0	包封脚不超过弯点
内弯脚型		① [2.5 ≤ L < 6.0] ± 0.5; ② [6.0 ≤ L ≤ 10] ± 1.0	包封脚不超过弯点
前后翘脚型		① [2.5 ≤ L < 6.0] ± 0.5; ② [6.0 ≤ L ≤ 10] ± 1.0	包封脚不超过弯点

编带尺寸 (mm)

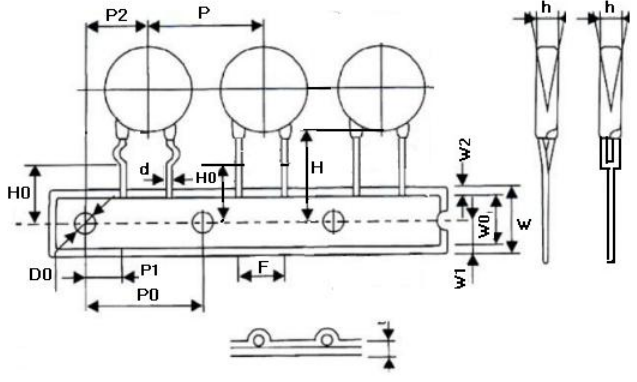
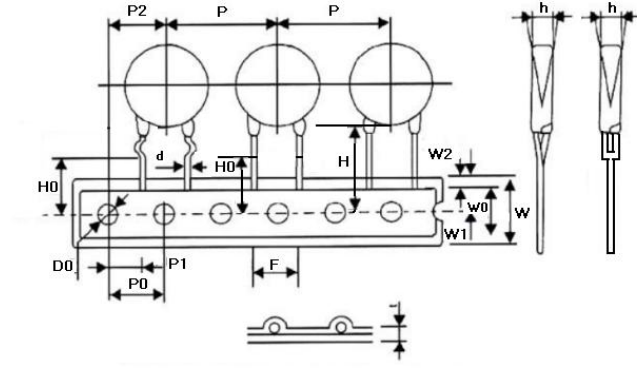
图示	Fig.1		Fig.2				
	代码	P=5.0	P=7.5		P=10.0		
	Po	12.7±0.3	12.7±0.3	12.7±0.3			
	P	12.7±1.0	25.4±1.0	25.4±1.0			
	P1	3.85±0.7	8.95±0.7	7.7±0.7			
	P2	6.35±1.3	12.7±1.3	12.7±1.3			
	F	5±0.8	7.5±0.8	10.0±0.8			
	Δh	0±2.0	0±2.0	0±2.0			
	W	18.0+1.5/-1.0	18.0 +1.5/-1.0	18.0 +1.5/-1.0			
	Wo	10.5 Max	10.5 Max	10.5 Max			
	W1	9.0+0.75/-0.5	9.0+0.75/-0.5	9.0+0.75/-0.5			
	W2	3.0 Max	3.0 Max	3.0 Max			
	Do	4.0±0.2	4.0±0.2	4.0±0.2			
	H	20+1.5/-1.0	20+1.5/-1.0	20+1.5/-1.0			
	Ho	16.5&17.0&19.0 +1.5/-1.0	16.5&17.0&19.0 +1.5/-1.0	16.5&17.0&19.0 +1.5/-1.0			
	L	直脚 脚型	弯脚 脚型	直脚 脚型	弯脚 脚型	直脚 脚型	弯脚 脚型
		11.0 Max	9.0 Max	11.0 Max	9.0 Max	11.0 Max	9.0 Max
	t1	0.5±0.2	0.5±0.2	0.5±0.2			
	Fig.2 (P=7.5 & 10)	t2	1.7 Max	1.7 Max	1.7 Max		

焊接条件:

波峰焊曲线

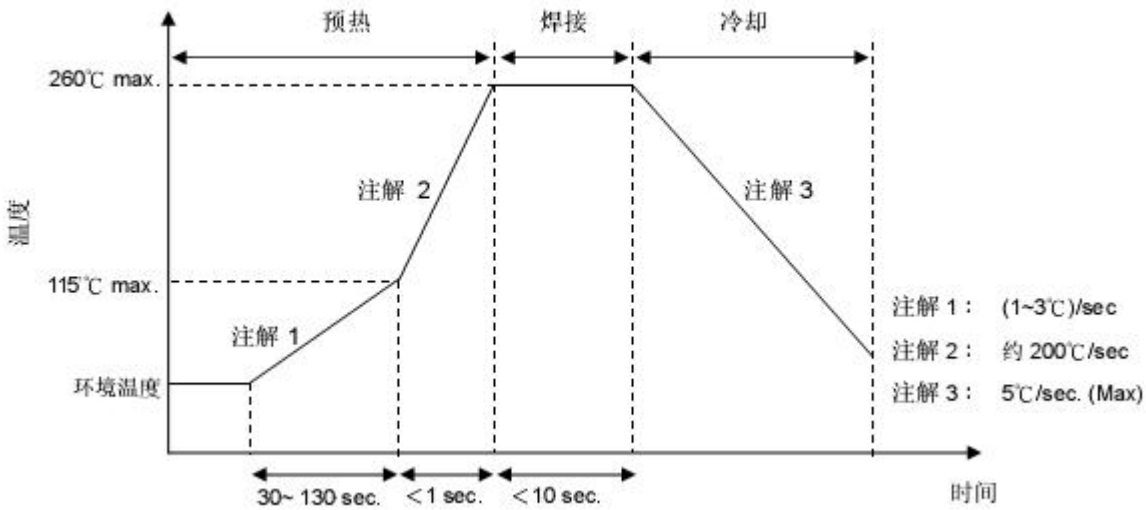

烙铁重工焊接条件

项目	条件
烙铁头部温度	350°C (max.)
焊接时间	3 sec (max.)
焊接位置与涂装层距离	2 mm (min.)

储存环境要求

- 由于大气中存在氯化物、硫化物、硫酸物质等，所以产品储存在大气中，必须注意引出端的可焊性变差。
- 产品不能暴露在高温和高湿状态，必须保存在以下环境中：（在不拆开原包装的基础上）
 - A、温度：≤35°C
 - B、湿度：≤70%RH
 - C、保存时间：不超过 12 个月（从产品包装或产品本体上的日期算起）