

HSF Compliant

REV.	ECN NO.	DESCRIPTION	DRAW	CHECK	APPD.	DATE
X0		新版发行	YIN	BENDEE	BENDEE	22.08.29

- 特性:
- 一、电气性能:
 1. 额定电流: 5.0A
 2. 接触阻抗: 40 Milliohms Max
 3. 耐电压: 100V AC/1 mA Max
 4. 绝缘阻抗: 150V DC/100 Megaohms Min
 - 二、机械性能:
 1. 插入力: 5~20N
 2. 拔出力: 8~20N
 3. 使用寿命: 10000次、拔出力5N Min
 - 三、材料: 见列表
 - 四、电镀:
 1. 端子: 接触点镀金1u" Min; PIN脚焊接区镀锡80u" Min
 2. 外壳: 镀镍80u" Min(盐雾48H)
 - 五、电镀品需做沾锡测试: 沾锡面积达到95%以上。
 - 六、SMT回流焊(峰值260°C±5°C)不能起泡、熔胶、变色不良(变形在公差范围以内)。
 - 七、工作温度: -55°C~+85°C
 - 八、盐雾测试: 通过24H在浓度为5±1%盐水的盐雾测试, 无生锈现象。

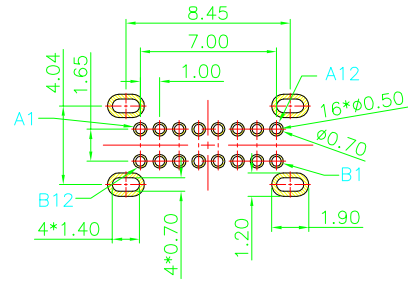
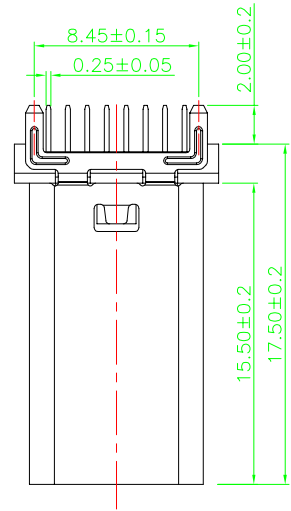

RECOMMEND P.C.B LAYOUT(COMPONENT SIDE)
 TOLERANCE FOR PCB LAYOUT IS ± 0.05
 KEEP OUT AREA

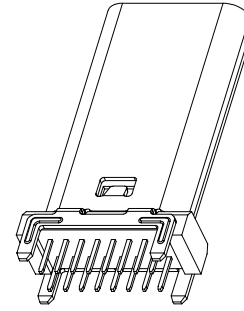

WITHOUT COVER

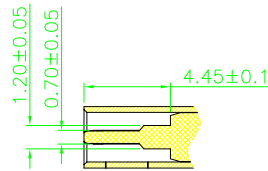
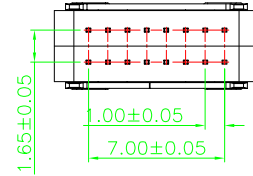
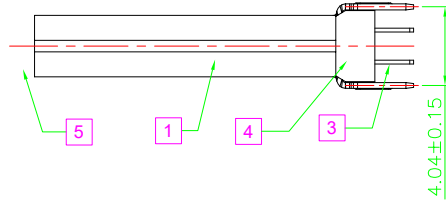
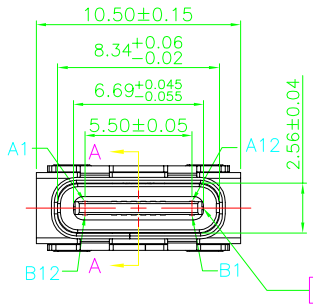

SECTION A-A

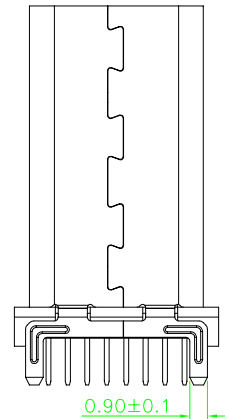

USB TYPE-C PIN ASSIGNMENTS

PIN NUMBER	SIGNAL NAME	PIN NUMBER	SIGNAL NAME
A1	GND	B12	GND
A2	/	B11	/
A3	/	B10	/
A4	Vbus	B9	Vbus
A5	CC1	B8	SBU2
A6	Dp1	B7	Dn2
A7	Dn1	B6	Dp2
A8	SBU1	B5	CC2
A9	Vbus	B4	Vbus
A10	/	B3	/
A11	/	B2	/
A12	GND	B1	GND

东莞市高钺达电子科技有限公司
 惠州市高钺达光电科技有限公司

UNLESS OTHERWISE SPECIFIED TOLERANCES X. +/- METRIC 0.50 .X +/- METRIC 0.30 .XX +/- METRIC 0.25 FRACTIONS +/- ANGLES +/- 2.00° DIMENSIONS (METRIC) (MM)	APPROVAL	日期	品名规格	TYPE C 16PIN直立式DIP H17.5
	制图 YIN	2022.08.29		
	审核		料号	TYPE16-L1Z1-1750-B
	核准			
文件位置	ANGLE OF PROJECTION		字码	工程图号:
			A4	X0
	比例	1 : 1	状态码	页码 1 OF 1