

ROHS

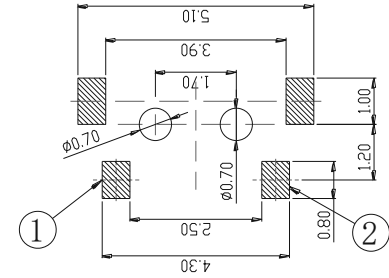

PCB. 焊接图

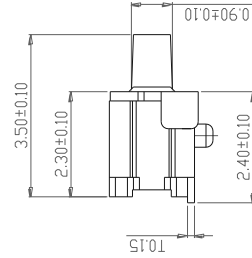
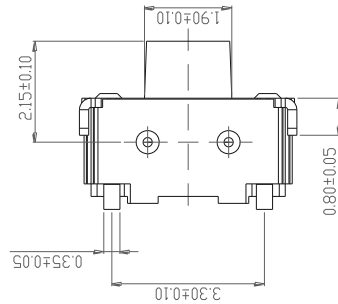
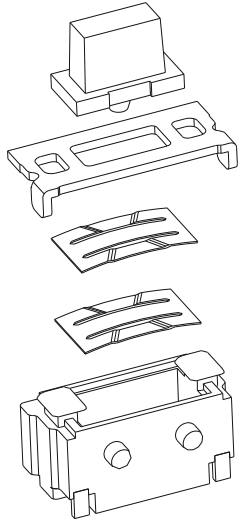
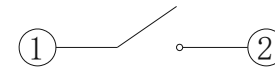
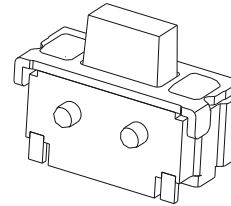
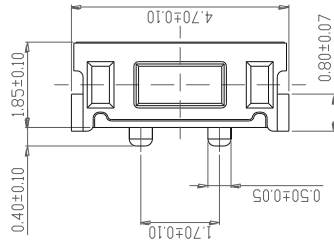

电路图

主要技术规格:

1. 额定值: 50mA DC12V
2. 接触电阻:  $\leq 100m\Omega$
3. 操作力:  $160/260 \pm 50gf$
4. 行程:  $0.2 \pm 0.10mm$
5. 绝缘电阻:  $\geq 100M\Omega$
6. 抗电强度: 100V 50HZ 1Min s
7. 寿命: 50,000 Cycle

材料:

- 本体: LCP (白色)
- 按钮: LCP (黑色)
- 卡件: 磷铜 (镀银)
- 弹片: 不锈钢 (镀银)
- 盖板: 磷铜 (镀银)

深圳市富港科技有限公司

第一视角

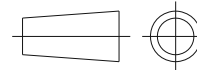

品名:

轻触开关

标记	处数	更改文件号	签名	日期
设计				
审核				
批准				

比例	1:1	一般公差	
单位	mm	>0.5~2	$\pm 0.10$
重量		>2~5	$\pm 0.25$
		>5~10	$\pm 0.30$
		角度	$\pm 0.5^\circ$

型号:

FG-TC-2401-3.5-N